

acer

ICONIA TAB
AS10



Gebruikershandleiding

©2012. Alle rechten voorbehouden.

Acer ICONIA TAB Gebruikershandleiding

Model: A510

Eerste uitgave: 3/2012

Versie: 1.1

Acer ICONIA TAB

Modelnummer: _____

Serienummer*: _____

Aankoopdatum: _____

Plaats van aankoop: _____

*Opmerking: Zie "Klepje kaartsleuf" op pagina 5 of "Waar kan ik het identificatie-serienummer vinden?" op pagina 64.

Inhoudsopgave

De tablet leren kennen

Eigenschappen en functies	3
Productregistratie	3

Instellen

De tablet uitpakken	4
De tablet leren kennen	4

De tablet gebruiken

De tablet opladen	8
Voor het eerst inschakelen	9
Het touchscreen gebruiken	10
Het Beginscherm	10
Het schermtoetsenbord	17
Tekst bewerken	19
De tablet vergrendelen	21
Uw tablet uitschakelen	23

Apparatuur aansluiten op uw tablet

Op netstroom aansluiten	24
Een micro-sd-kaart plaatsen (optioneel)	24
Een usb-apparaat aansluiten op uw tablet	24
Bestandsoverdracht tussen uw tablet en een pc.	25
Een Bluetooth-apparaat aansluiten	26
Accessoires	26

Online gaan

Wi-Fi-verbindingen beheren	27
Internetten	27
Gmail instellen	28
Een e-mail schrijven	28
Een e-mailtoepassing instellen	29
Online toepassingen	29

Muziek en video afspelen

Multimedia afspelen	34
Mediaserver	37

Personen en contacten beheren

De camera en camcorder gebruiken

Indicatoren en pictogrammen van de camera	41
Een foto maken	42
Indicatoren en pictogrammen van de camcorder	43
Een video opnemen	44

Een eBook of pdf lezen

LumiRead	46
----------------	----

Afdrukken maken vanaf uw tablet

Acer Print	53
------------------	----

Geavanceerde instellingen

Draadloos en netwerken	58
Apparaat	59
Persoonlijk	61
Systeem	62
Het besturingssysteem van uw tablet updaten	63
De tablet opnieuw instellen	63

FAQ en problemen oplossen

Andere hulpbronnen	65
--------------------------	----

Specificaties

Eindgebruiker Licentieovereenkomst

De tablet leren kennen

Eigenschappen en functies

De nieuwe tablet biedt vooruitstrevende en gebruiksvriendelijke functies voor multimedia en entertainment. U kunt:

- Verbinding maken met internet.
- Onderweg e-mail opvragen.
- In contact blijven met vrienden via Personen en sociale netwerken.

Productregistratie

Als u het product voor het eerst gebruikt, wordt aanbevolen dat u het onmiddellijk registreert. U hebt dan namelijk toegang tot handige voordelen, zoals:

- Snellere dienstverlening door onze opgeleide vertegenwoordigers.
- Lidmaatschap van de Acer community: aanbiedingen ontvangen en meedoen aan enquêtes.
- Het laatste nieuws van Acer.

Aarzel niet en registreer, andere voordelen wachten op u!

Zo registreert u

Om uw Acer product te registreren, gaat u naar **www.acer.com**. Klik op **Registratie** en volg de eenvoudige instructies.

U kunt zich ook direct registreren vanaf de tablet door op het pictogram **Registratie** te tikken.

Zodra we uw productregistratie hebben ontvangen, sturen we u via e-mail een bevestiging met belangrijke gegevens. Bewaar deze gegevens op een veilige plek.

Instellen

De tablet uitpakken

Uw nieuwe tablet is ingepakt in een veilige verpakking. Pak de doos voorzichtig uit en haal alles eruit. Mocht een van de volgende items ontbreken of beschadigd zijn, neem dan onmiddellijk contact op met de verkoper:

- Acer ICONIA TAB A510
- Instelposter
- Micro-usb naar usb-adapter
- Adapter
- Garantiekaart

De tablet leren kennen

Voor aanzicht

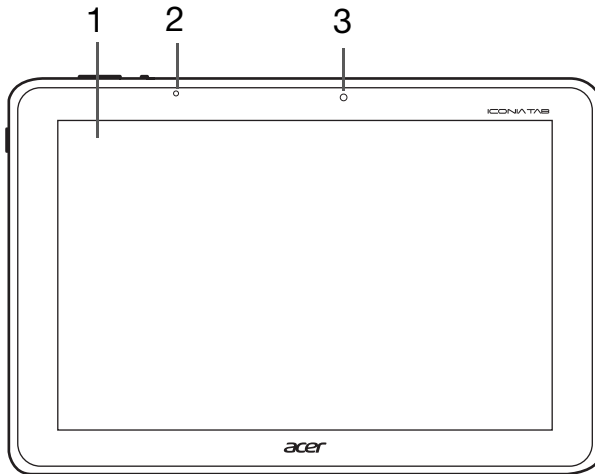

Nr.	Item	Beschrijving
1	Aanraakscherm	10,1-inch, capacitief touchscreen met 1280 x 800 pixels.
2	Lichtsensoren	Detecteert omgevingslicht en past automatisch de helderheid van het scherm aan.
3	Naar voren gerichte camera	Een 1-megapixel camera voor videogesprekken en zelfportretten.

Linker- en rechter aanzichten

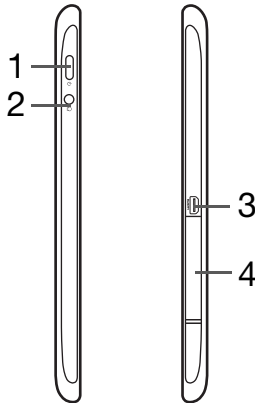

Nr.	Item	Beschrijving
1	Aan/uit-toets	Druk lang op deze toets om de tablet in te schakelen, druk kort om het scherm in/uit te schakelen of in de slaapstand te zetten; druk in en houdt vast om de tablet uit te schakelen.
2	3,5 mm koptelefoonaansluiting	Aansluiting voor een stereokoptelefoon.
3	Micro (Type D) HDMI-aansluiting	Wordt aangesloten met een HDMI-kabel met een Type D aansluiting.
4	Klepje kaartsleuf	Plaats een microSD-kaart in de sleuf onder dit klepje. Zie "Een micro-sd-kaart plaatsen (optioneel)" op pagina 24. De onderzijde van het klepje bevat het de identificatie-serienummer, dat u nodig hebt bij reparaties.

Onder- en boven aanzichten

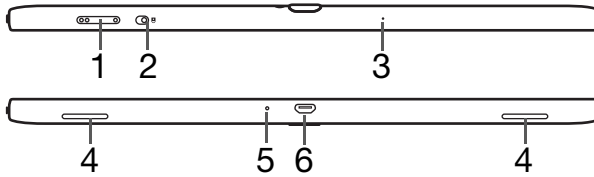

Nr.	Item	Beschrijving
1	Volumetoets	Verhoogt en verlaagt het volume van de tablet.
2	Vergrendelingsschakelaar schermrotatie	Gebruik deze schakelaar om de stand van het scherm te vergrendelen of om het scherm de mogelijkheid te geven zich aan te passen aan oriëntatie van de tablet.
3	Microfoon	Ontvangt geluid van videogesprekken en internetgesprekken.
4	Luidsprekers	Voor een stereo-geluid.
5	Resettoets	Steek er een klein dun voorwerp in (zoals een paperclip) om de voeding naar de tablet te herstellen.
6	Multifunctionele aansluiting	Dit is een multifunctionele aansluiting met de opties opladen en hyper-usb [host en slave] voor gegevensoverdracht. Zie "Apparatuur aansluiten op uw tablet" op pagina 24.

Achter aanzicht

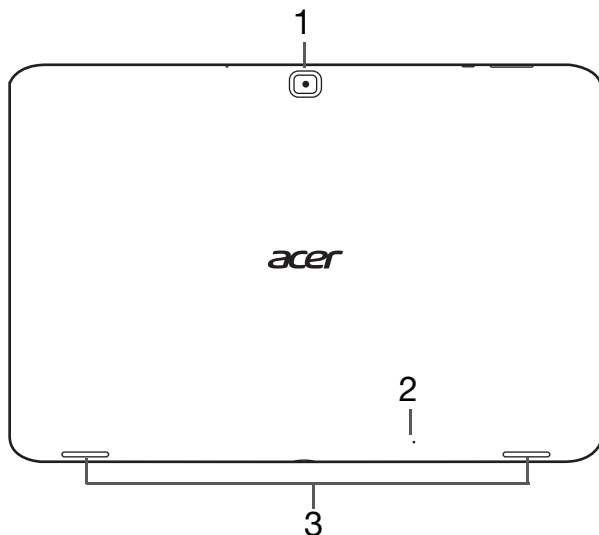

Nr.	Item	Beschrijving
1	Naar achteren gerichte camera	Een 5-megapixelcamera om foto's op hoge resolutie te maken.
2	Microfoon	Ontvangt geluid van videogesprekken en internetgesprekken.
3	Luidsprekers	Voor een stereo-geluid.

Led-indicatoren

Led-kleur	Status	Beschrijving
Uit		Tablet is uit.
Wit	Continu	The tablet start op, wordt geactiveerd of is volledig opgeladen.
Oranje	Continu	Tablet wordt opgeladen.
Oranje	Knippert	Oplaadfout.

De tablet gebruiken

De tablet opladen

U dient uw tablet voor het eerste gebruik ten minste vier uur op te laden. Hierna kunt u de accu opladen als dit nodig is.

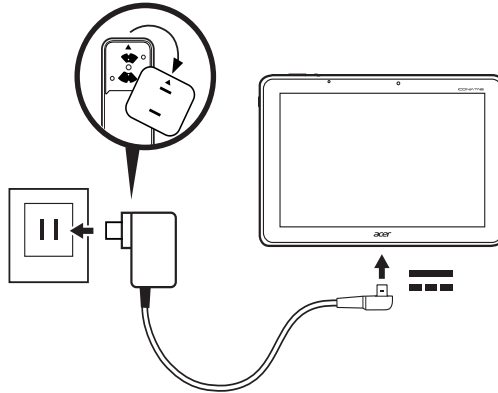

Opmerking: De afbeelding van de oplader dient alleen als referentie. Daadwerkelijke configuratie kan afwijken.

De stroomadapter opbouwen

Plaats de zijde met de stekker van de stroomadapter op de behuizing van de adapter.



Opmerking: De onderdelen passen maar op één manier.

Nadat de onderdelen aangebracht zijn, draait u de stekkerzijde krijgt rechtsom totdat die op zijn plaats klikt.

Aansluiten op stroomnet

Verbind de stroomconnector met uw tablet en steek de stroomadapter in een stopcontact.



Waarschuwing: Gebruik voor het opladen van uw apparaat enkel de meegeleverde stroomadapter.



Opmerking: Uw tablet ondersteunt geen opladen via usb. Het is normaal dat het oppervlak van de tablet warm wordt tijdens het opladen of tijdens langdurig gebruik.

Voor het eerst inschakelen

Om uw tablet in te schakelen, houdt u de aan/uit-knop ingedrukt totdat de tablet begint te trillen. Wacht een ogenblik totdat de tablet opstart. Dan zullen u enkele vragen worden gesteld voordat u uw tablet kunt gebruiken.

Om te beginnen, tikt u op de taal en land die u wilt selecteren, daarna tikt u op **Start**. Volg de rest van de instructies zodra ze op het scherm verschijnen.

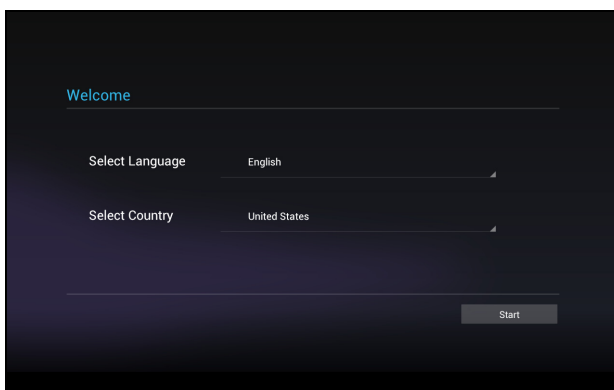

Opmerking: Wanneer het scherm van het tablet uitgaat, is die in de slaapstand gegaan. Druk kort op de aan/uit-knop om hem te activeren. Voor meer informatie, zie “De tablet activeren” op pagina 22

Meld u aan of maak een Google-account

Als er verbinding met internet is, kan de tablet gegevens synchroniseren met een Google-account.

Tijdens het opstarten kunt u zich aanmelden met een account of een account maken. Dit account wordt gebruikt om de contactlijst, e-mail, agenda en andere gegevens te synchroniseren. Als u geen internetverbinding hebt, of deze functie niet wilt gebruiken, tikt u op **Overslaan**.



Belangrijk: U moet zich aanmelden bij een Google-account om Gmail, Google Talk, Google Calendar en andere Google Apps te gebruiken; om toepassingen te downloaden van Android Market; om een back-up te maken van uw instellingen naar Google servers; en om uw voordeel te doen met andere Google services op uw tablet.

Wanneer u bestaande instellingen wilt terugzetten van een ander apparaat waarop Android 2.0 (of recenter) geïnstalleerd is, moet u zich tijdens de installatie aanmelden bij uw Google-account. Wanneer u wacht totdat de installatie voltooid is, zullen uw instellingen niet worden teruggezet.



Opmerking: Wanneer u meerdere Google-accounts hebt, zoals gescheiden accounts voor persoonlijke en zakelijke contacten, kunt u die openen en synchroniseren vanuit het onderdeel Accountinstellingen. Zie “Meerdere Google-accounts” op pagina 62.

Het touchscreen gebruiken

De tablet gebruikt een touchscreen voor het selecteren van items en invoeren van gegevens. Tik met uw vinger op het scherm.

Tikken: Raak het scherm eenmaal aan om items te openen en opties te selecteren.

Slepen: Houd uw vinger op het scherm en sleep over het scherm om tekst en afbeeldingen te selecteren.

Tikken en vasthouden: Tik op een item op het scherm en houd vast om een lijst met opties voor het betreffende item te openen. Tik in het geopende snelmenu op de handeling die u wilt uitvoeren.

Verschuiven: U kunt omhoog of omlaag schuiven door het venster door uw vinger omhoog of omlaag over het scherm te vegen.

Het Beginscherm

Als u de tablet start, of activeert uit de stroombesparende modus, wordt het Beginscherm geopend. Via dit scherm heeft u snel toegang tot informatie en eenvoudige besturingselementen met widgets of snelkoppelingen. Deze tonen informatie, zoals de tijd en het weer, of bieden extra functionaliteit of directe toegang tot toepassingen. Enkele zijn al op de tablet geïnstalleerd, andere kunnen worden gedownload van de Android Market.

Het Beginscherm bevat al een aantal zaken, zoals handige besturingselementen en informatie.

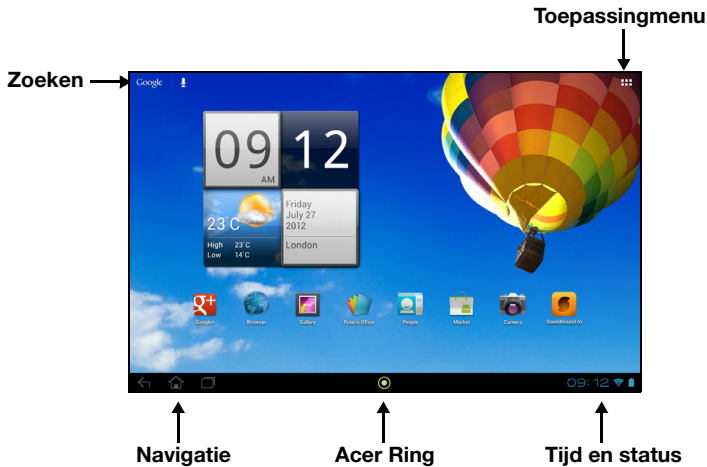

Zoeken

Om te zoeken naar toepassingen, bestanden of naar informatie op het Internet, tikt u op het pictogram **Google** in de linkerbovenhoek.



Voer eenvoudig de tekst in die u wilt vinden. Tik op de pijl of op de toets Enter om op het Internet te zoeken of tik op één van de suggesties, toepassingen of bestanden die in de lijst worden weergegeven.

Zoeken met spraak

Wanneer zoeken met spraak ingeschakeld is, tikt u op de microfoon en spreekt u uw zoekopdracht in. Zie “Zoeken met spraak” op pagina 28.



Navigatie

Om door menu's en opties te bladeren, worden er in de linkerbenedenhoek drie (of meer) pictogrammen weergegeven.



Vorige

Tik op dit pictogram om terug te gaan naar de vorige pagina of om naar een hoger niveau in een menu te gaan. In sommige gevallen is dit pictogram wellicht vervangen door het pictogram *verbergen* (zoals wanneer het toetsenbord of de lijst met recente toepassingen wordt weergegeven).



Start

Tik op dit pictogram om direct naar het Beginscherm te gaan.

Recent

Tik op dit pictogram om recent geopende toepassingen te bekijken. Tik op een toepassing om die te openen of tik op een willekeurige plaats op het scherm om terug te keren naar het Beginscherm.

Acer Ring

Tik op dit pictogram om Acer Ring te openen. Hiermee hebt u snel en gemakkelijk toegang tot uw favoriete toepassingen en bladwijzers. Zie "Acer Ring - snelstarten" op pagina 12.



Het uitgebreide Beginscherm

Het Beginscherm kan naar beide kanten van het oorspronkelijke Beginscherm worden uitgeklaapt, zodat u meer ruimte heeft om widgets toe te voegen of snelkoppelingen te rangschikken. Bekijk het uitgebreide Beginscherm door met een vinger naar links of rechts te vegen.

Er zijn in totaal vijf pagina's beschikbaar, twee links en twee rechts. Voor informatie over het veranderen of toevoegen van widgets aan de vensters, zie "**Het Beginscherm aanpassen**" op pagina 16.



Acer Ring - snelstarten

Met Acer Ring kunt u snel en gemakkelijk toegang krijgen tot uw favoriete toepassingen en bladwijzers. Heeft een aantal nuttige tools in een gemakkelijk te gebruiken interface. Tik op het Ring-pictogram onderaan in het scherm om Acer Ring te openen.



De linkerkzijde van Acer Ring bedient het volume en de rechterzijde toont de bladwijzers van de Browser.

Vier snelkoppelingen rond het midden van de ring starten favoriete toepassingen.



.....
Opmerking: Open **APPS** > **Instellingen** > **Ring** om deze snelkoppelingen te wijzigen.
.....

Schermpopname

Tik op de snelkoppeling **Schermpopname** om een beeld van het huidige scherm op te slaan. Tik op de miniaturen om de afbeelding onmiddellijk weer te geven of op de **Galerie** om het album **Schermpopnames** te openen.

Zoeken

Tik op het midden van de ring om op de tablet of internet te Zoeken.

Het toepassingsmenu

Het toepassingsmenu geeft de toepassingen en widgets weer die beschikbaar zijn op uw tablet.

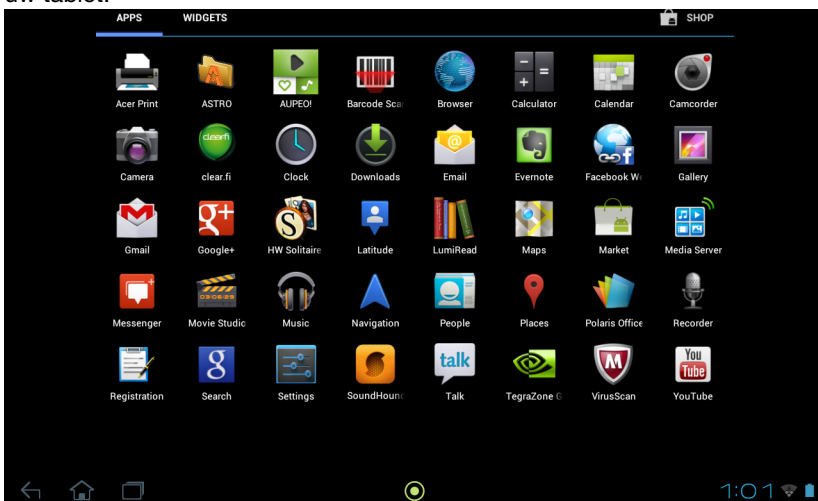

De toepassingen worden weergegeven in alfabetische volgorde. Wanneer er meer toepassingen beschikbaar zijn, zal er aan de zijkant van de scherm een contour van de tweede pagina worden weergegeven. Veeg de contour naar het midden van het scherm om te schakelen tussen pagina's.

Veeg anders naar links om meer toepassingen weer te geven. Wanneer u zich op de laatste toepassingenpagina bevindt, veegt u naar links om de widgets weer te geven die beschikbaar zijn op uw tablet. Zie "Het Beginscherm aanpassen" op pagina 16.

Tik op het pictogram **Winkel** om de Android Market te openen.



Opmerking: Alle afbeeldingen dienen alleen ter verwijzing. De toepassingen die geïnstalleerd staan op uw tablet kunnen afwijken van de toepassingen die getoond worden in de afbeeldingen.

Een toepassing toevoegen aan een Beginscherm

Tik op een pictogram en houd het vast om een snelkoppeling toe te voegen aan één van uw Beginschermen. Wanneer u een pictogram selecteert, wordt u naar het Beginscherm geleid. U kunt het geselecteerde pictogram naar elk uitgebreide Beginscherm slepen.

Status- en meldingsgebied

Status- en meldingspictogrammen worden weergegeven in de rechterbenedenhoek van het scherm.

Dit gebied bevat diverse pictogrammen die u informeren over de status van de tablet. De pictogrammen aan de rechterzijde van de klok geven de status van verbindingen en de accu aan. De linkerzijde van de klok geeft de pictogrammen van de gebeurtenismeldingen weer.

Tik op de statuspictogrammen om meer statusinformatie en een samenvatting van gebeurtenissen te zien.

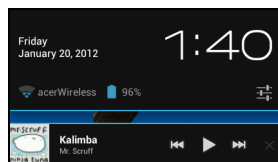

Tik nogmaals op het statusgebied om meer bedieningselementen te bekijken. Terwijl u een melding bekijkt, tikt u op de samenvatting om meer informatie te zien, wanneer die beschikbaar is. Sommige gebeurtenissamenvattingen hebben bedieningselementen, zoals mediabesturing wanneer er muziek speelt.

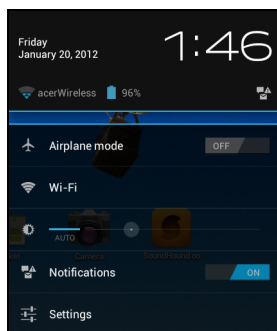

Status- en meldingspictogrammen

Verbindingspictogrammen



Opmerking: Netwerk-verbindingspictogrammen zijn blauw wanneer u een actieve Google-account hebt.

Pictogram	Beschrijving	Pictogram	Beschrijving
	Verbonden met een draadloos netwerk (golven geven de sterkte van de verbinding aan)		Bluetooth staat aan
	Er is een open draadloos netwerk beschikbaar		Aangesloten op een Bluetooth-apparaat
	Vliegtuigmodus (draadloze verbindingen verbroken)		

Statuspictogrammen voor de batterij

Pictogram	Beschrijving	Pictogram	Beschrijving
	Batterijniveau is zeer laag		Batterij is vol
	Batterijniveau is laag		Batterij wordt opgeladen
	Batterij is gedeeltelijk leeg		

Meldingspictogrammen

Pictogram	Beschrijving	Pictogram	Beschrijving
	Alarmsignaal is ingesteld		Luidspreker is uitgeschakeld
	Nieuw Gmail-bericht		Tabletmicrofoon staat uit
	Nieuw Google Talk bericht		GPS staat aan
	Aanst. gebeurtenis		Locatiegegevens van GPS ontvangen
	Nummer wordt afgespeeld		Synchroniseert gegevens
	Sd-kaart of usb-opslag vol		Sync is ingeschakeld
	Tablet is verbonden met PC via USB		Probleem met aanmelden of synchroniseren
	Update toepassing beschikbaar		Gegevens uploaden
	Systeem-update beschikbaar		Gegevens downloaden
	Virtueel privénetwerk (VPN) status		

Het Beginscherm aanpassen

U kunt het Beginscherm aanpassen door snelkoppelingen van toepassingen of widgets toe te voegen of te verwijderen, of door de achtergrond te veranderen.

Snelkoppelingen of widgets toevoegen of verwijderen

Om snelkoppelingen of widgets toe te voegen, tikt u op het pictogram **APPS** in de rechterbovenhoek van het Beginscherm.

Het **APPS**-menu bevat een lijst met snelkoppelingen naar toepassingen, die u naar het Beginscherm kunt slepen.

Tik op **WIDGETS** om kleine toepassingen en koppelingen te bekijken (zoals aangepaste snelkoppelingen, contacten of bladwijzers) die u kunt toevoegen aan het Beginscherm. Widgets zijn kleine toepassingen die voortdurend geüpdatete informatie weergeven of zijn snelkoppelingen naar toepassingen of speciale functies.

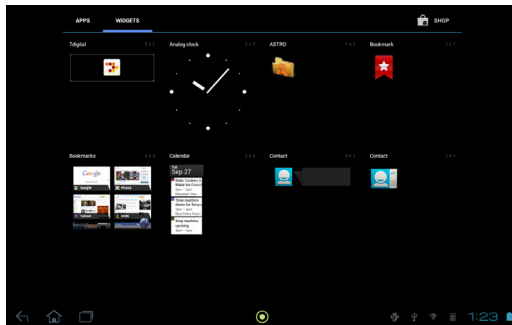

Om een App of Widget naar het Beginscherm te verplaatsen, tikt u op een item en houdt dat vast totdat het geselecteerd is. Het Beginscherm zal open gaan. Sleept het item naar een willekeurige vrije zone op het scherm.



Om het item naar een ander Beginscherm te verplaatsen, versleept u het naar de zijkant van het scherm; het Beginscherm zal overschakelen naar het scherm in die richting. Laat het item los wanneer het zich in de correcte positie bevindt.

Formaat van een widget aanpassen

De meeste widgets kunnen groter gemaakt worden, zodat u meer ruimte beschikbaar hebt voor informatie die belangrijk voor u is. Nadat u een widget op het Beginscherm geplaatst hebt, tikt u erop en houdt het vast. Aan elke zijde zullen vier diamanten verschijnen, tik op de diamant en versleep die totdat de widget de correcte grootte heeft. Tik op **Terug** om af te sluiten.



Opmerking: Niet van alle widgets kan het formaat worden aangepast.

Een item van het Beginscherm verwijderen

Om een item van het Beginscherm te verwijderen, tikt u op het item en houdt het vast totdat de optie **Verwijderen** boven in het scherm wordt weergegeven. Versleep het item nu eenvoudig naar de optie **Verwijderen**.



De afbeelding van het beginscherm wijzigen

Tik en houd vast op een open plek in het Beginscherm. U kunt kiezen uit een aantal vooraf geformatteerde achtergronden, afbeeldingen die opgeslagen staan in de Galerie, geselecteerde Achtergronden of Live achtergronden met bewegende of interactieve achtergronden.

Het schermtoetsenbord

Als u op een tekstvak tikt of tekst invoert, verschijnt automatisch het schermtoetsenbord. Tik gewoon op de toetsen om tekst in te voeren.

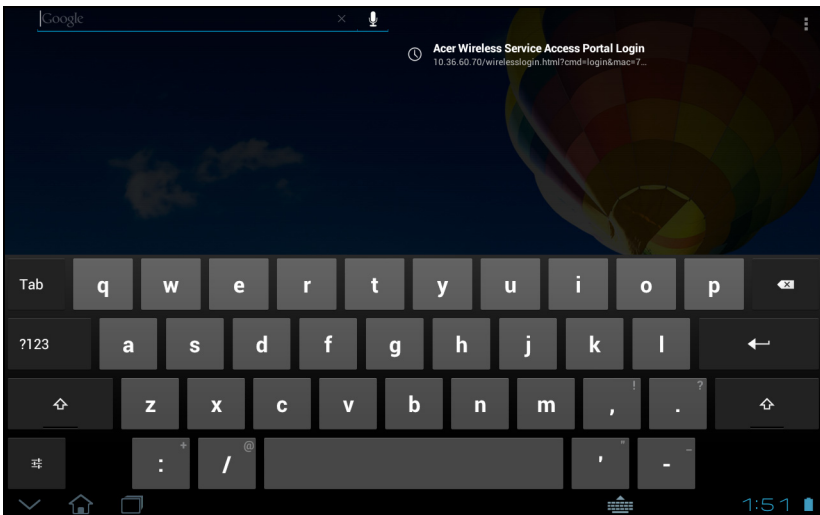

Tik op de knop **?123** voor getallen en speciale tekens, tik vervolgens op de toets **~ \ {** om meer opties te zien. Tik op een toets en houd die ingedrukt om andere tekens te selecteren (indien beschikbaar voor die toets), zoals letters met accenten of verwante symbolen.

De lay-out van het toetsenbord kan iets variëren, afhankelijk van de toepassing en de vereiste gegevens.

De instellingen van het Android-toetsenbord wijzigen

Om een andere taal voor het toetsenbord te gebruiken of om instellingen te wijzigen, tikt u op de toets **Invoeropties** en selecteert dan of **Invoertalen** of **Instellingen Android-toetsenbord**. Deze instellingen hebben een automatische correctiefunctie en toetsenbordgeluiden en –trillingen.



Tekstvoorspelling en automatische correctie

Het Android-toetsenbord kan zorgen voor voorspellende tekst invoer. Terwijl u op de letters van het woord tikt, verschijnt een reeks met woorden die de ingedrukte letters aanvullen of een nabije treffer zijn met ruimte voor foute toetsaanslagen. De woordenlijst verandert met elke ingedrukte toets. Als het gewenste woord verschijnt, tikt u erop om het in de tekst te voegen.

Om tekstvoorspelling in of uit te schakelen op het Android-toetsenbord, tikt u op de toets **Invoeropties** en daarna op **Instellingen Android-toetsenbord**. Tik op **Automatische correctie** of **Correctiesuggesties tonen** en selecteer een van de opties.

Toetsenbord wijzigen

Om een ander type toetsenbord te gebruiken, tikt u op het pictogram **Toetsenbord-status**; daardoor zal er een menu geopend worden met de op uw tablet beschikbare tekst-invoermethoden. Tik op de gewenste invoermethode.



Er zijn meestal drie opties beschikbaar: **Android toetsenbord-**, **Google spraak-** en **XT9 tekst- invoer**. Kies **Invoermethode configureren** om toetsenbordlay-outs of talen toe te voegen aan de lijst (of te verwijderen).

XT9-tekstinvoer

Het XT9-toetsenbord is een alternatief voor het Android-toetsenbord.

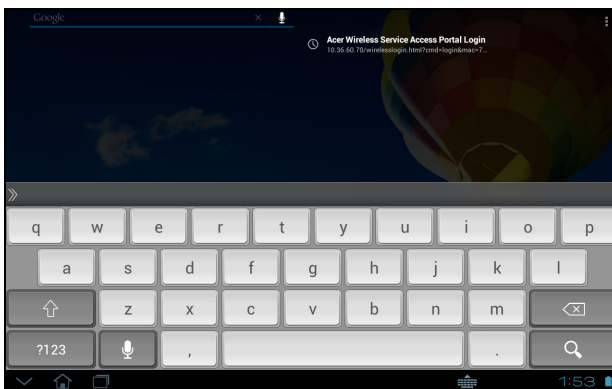

Tik op de knop **?123** voor getallen en speciale tekens, tik vervolgens op de toets **ALT** om meer opties te zien. Tik op een toets en houd die ingedrukt om andere tekens te selecteren (indien beschikbaar voor die toets), zoals letters met accenten of verwante symbolen.

Extra toetsen kunnen variëren, afhankelijk van de soort ingevoerde tekst. Er is bijvoorbeeld een toets met een smiley beschikbaar als een tekstbericht wordt ingevoerd. Net als de andere toetsen tikt u erop en houdt u die vast om te zien of er extra opties beschikbaar zijn.

Teksthulp

Het standaard XT9-toetsenbord bevat diverse functies die u helpen bij het invoeren van de correcte tekst. Om deze opties te gebruiken, tikt u op het pictogram **Toetsenbord-status** ; daardoor zal er een menu geopend worden met de op uw tablet beschikbare tekst-invoermethoden. Tik op het instellingenpictogram naast het tekstvak voor de **XT9-tekstinvoer**.

Functie	Beschrijving
Taal en instellingen	Stel instellingen voor woordsuggesties en toetsinvoer (autocorrectie) in.
Voorkeuren	Stel toetsgeluid- en trilling in, automatische leestekens of spraakinvoer.

Tekst bewerken

In sommige toepassingen kunt u tekst selecteren en bewerken, zoals tekst die u hebt ingevoerd in een tekstveld. Geselecteerde tekst kan geknipt of gekopieerd worden en later in dezelfde of in een andere toepassing geplakt worden.



Opmerking: Bepaalde toepassingen ondersteunen mogelijk tekstselectie niet of ondersteunen die alleen in bepaalde zones. Andere toepassingen kunnen gebruik maken van eigen opdrachten om tekst te selecteren.

Tekst selecteren

Om tekst te selecteren die u wilt knippen, kopiëren, verwijderen of vervangen:

1. Tik op de tekst die u wilt selecteren. Wanneer u deze tekst kunt selecteren, wordt er een cursor geplaatst onder de tekst.



Opmerking: De cursor geeft aan waar de text die u typt of plakt, zal worden geplaatst.

2. Tik op de tekst of het woord die/dat u wilt selecteren en houdt die/dat vast. De geselecteerde tekst is gemarkeerd met een tab aan elk einde van de selectie.

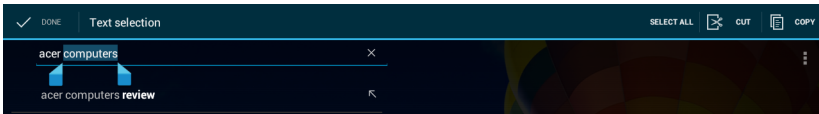

3. Versleep de tabs om de hoeveelheid geselecteerde tekst te vergroten of te verkleinen of tik op **Alles selecteren**.
4. Om de tekst te knippen of te kopiëren, tikt u of op de knop **KNIPPEN** of op **KOPIËREN**.

Tekst invoeren

Nieuwe tekst invoeren of tekst toevoegen die u heeft gekopieerd:

1. Tik op de tekst die u wilt selecteren. Wanneer u deze tekst kunt selecteren, wordt er een cursor geplaatst onder de tekst.

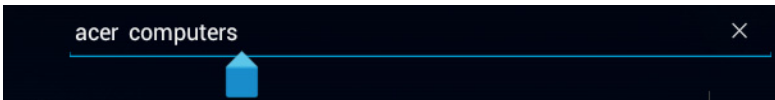

Opmerking: De cursor geeft aan waar de text die u typt of plakt, zal worden geplaatst.

2. Wanneer de cursor niet in de gewenste positie staat, sleep die dan gewoon naar de correcte positie.

Wanneer u voorafgaand tekst gekopieerd hebt (zie onderstaand), tikt u waar u maar wilt, om de tekst in te voegen. Er zal kort een knop **PLAKKEN** worden weergegeven onder de cursor. Tik op de knop om de tekst te plakken.

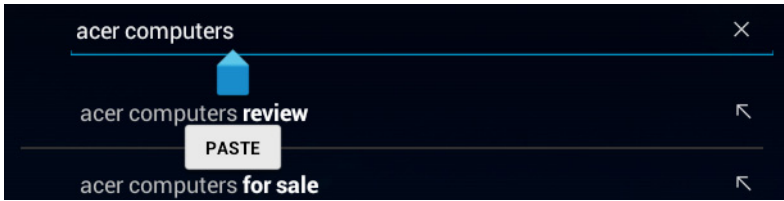

Om een woord te vervangen, tikt u tweemaal op het woord. Er zal een knop **PLAKKEN** verschijnen boven het woord. Tik op de knop om de tekst te vervangen en de nieuwe tekst te plakken.

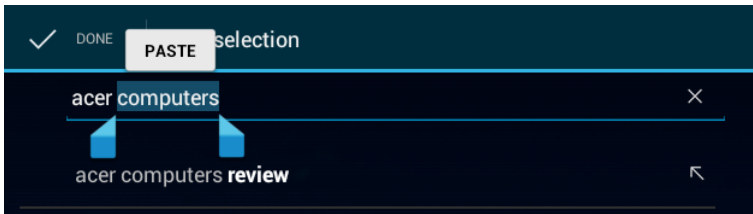

3. De tekst wijzigen: Tekst invoeren, plakken of verwijderen.
4. Tik op **Enter** op het toetsenbord (of tik op  op het XT9-toetsenbord).

De tablet vergrendelen

Als u de tablet een tijdje niet gebruikt, drukt u kort op de aan/uit-knop om de tablet te blokkeren. Dit spaart energie en zorgt ervoor dat de tablet niet onbedoeld gebruik maakt van diensten. De tablet wordt automatisch geblokkeerd als hij een tijdje niet wordt gebruikt. Om deze vertraging te wijzigen, tikt u op **APPS > Instellingen > Display > Slapen**.

De tablet activeren

Als het scherm is uitgeschakeld en de tablet niet reageert als u op het scherm tikt, is de tablet wellicht geblokkeerd en in de slaapstand geschakeld.

Haal de tablet uit de slaapstand door op de aan/uit-knop te drukken. De tablet opent het vergrendelingsscherm. Om het scherm te ontgrendelen, drukt u op de vergrendelknop en volgt u het slot-symbool aan de rechterzijde van de cirkel.

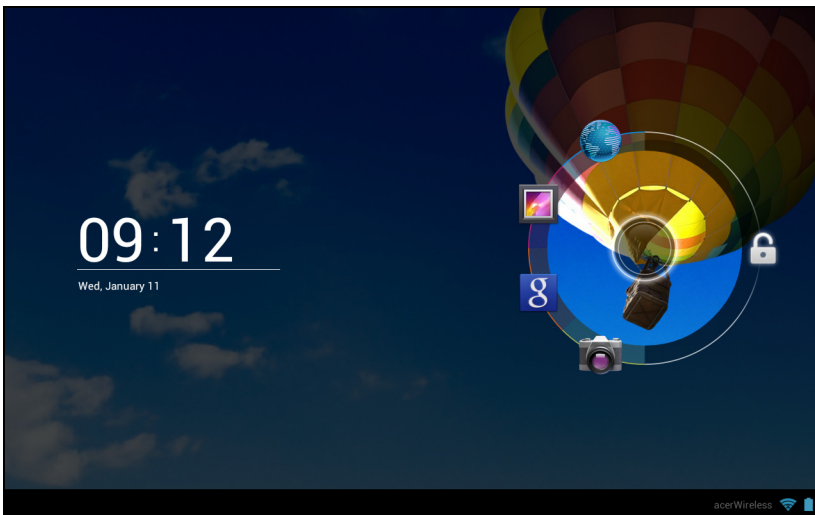

Schermvergrendeling-apps

Om veelgebruikte toepassingen te activeren, drukt u op de vergrendelknop en versleedt u die naar een van de vier schermvergrendeling-apps aan de linkerzijde van de cirkel. Daarmee wordt de tablet ontgrendeld en die toepassing onmiddellijk geopend.



.....
Opmerking: Open **APPS > Instellingen > Schermvergrendeling-apps** om deze toepassingen te wijzigen.
.....

Beveiligingsopties

Voor extra veiligheid kunt u een code of een nummer instellen, die/dat moet worden ingevoerd om toegang te krijgen tot de tablet, zoals een ontgrendelingspatroon (er moet dan op een reeks punten worden getikt in de juiste volgorde). Open het Beginscherm en tik op **APPS > Instellingen > Beveiliging > Schermvergrendeling**.



.....
Opmerking: Als u een ontgrendelingspatroon bent vergeten, zie dan "Ontgrendelingspatroon" op pagina 65.
.....

Uw tablet uitschakelen

Wanneer u uw tablet gedurende langere tijd niet gaat gebruiken, schakel die dan uit om de batterij te sparen. Om uw tablet in te schakelen (zelfs wanneer die vergrendeld is), drukt u op de aan/uit-knop en houdt die een seconde ingedrukt. U zult dan gevraagd worden om de uitschakeling te bevestigen. Om uitschakelen te forceren, drukt u vier seconden op de aan/uit-knop.

Apparatuur aansluiten op uw tablet

Op netstroom aansluiten

Zie “De tablet opladen” op pagina 8.

Een micro-sd-kaart plaatsen (optioneel)

U kunt een microSD-kaart plaatsen om de opslagruimte van het apparaat te vergroten.



Opmerking: Uw tablet ondersteunt alleen microSD-kaarten die de bestandssystemen FAT of FAT32 gebruiken.

1. Open het klepje van de kaartsleuf.
2. Plaats de microSD-kaart zoals is aangegeven. Zorg dat de micro-sd-kaart volledig in de kaartsleuf is geplaatst.
3. Plaats opnieuw het klepje van de kaartsleuf.

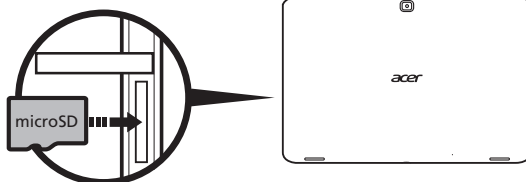

Controleer de capaciteit van de kaart in het gedeelte **SD-KAART** van **APPS > Instellingen > Opslag**.

Een usb-apparaat aansluiten op uw tablet

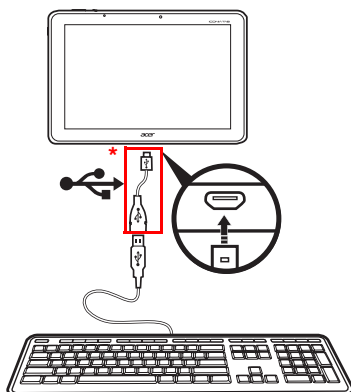

USB-apparaten worden ondersteund via de usb- poort zoals een toetsenbord, muis, gamecontroller, digitale camera of opslagapparaat (inclusief een Android smartphone die functioneert als een extern opslagapparaat). Omdat de meeste usb-toetsenborden, muizen en gamecontrollers zijn ontworpen voor desktopcomputers en -besturingssystemen is het mogelijk dat sommige toetsen niet functioneren.



.....
* **Opmerking:** U moet gebruik maken van de meegeleverde adapter om deze usb-apparaten te gebruiken. De vorm van de adapter is afhankelijk van de configuratie.
.....

Openen van bestanden op een usb-opslagapparaat



.....
Opmerking: Uw tablet ondersteunt usb-opslagapparaten die de bestandssystemen FAT, FAT32 of NTFS gebruiken.
.....

U kunt mediabestanden (foto's, muziek en video) op het usb-opslagapparaat openen met de multimedia-apps van uw tablet.



.....
Pas op: Controleer, vóór u usb-opslag verwijderd, of uw apparaat geen gegevens van het usb-opslagapparaat gebruikt.
.....



.....
Opmerking: Controleer op updates voor de software van uw tablet die wellicht ondersteuning toevoegt voor extra usb-apparaten. Zie “Het besturingssysteem van uw tablet updaten” op pagina 63.
.....

Bestandsoverdracht tussen uw tablet en een pc.

Tot uw tablet en alle aangesloten opslagapparaten kunt u toegang krijgen vanaf een pc met een usb-aansluiting.

Als USB-opslagapparaat aansluiten op een PC

Download en installeer het nieuwste usb-stuurprogramma op de computer voordat u de tablet aansluit op de computer. Ga naar **www.acer.com** voor de nieuwste stuurprogramma's: Selecteer **Ondersteuning, Download, Tablet**. Selecteer het model van uw tablet en daarna het tabblad **Stuurprogramma**, selecteer **USB** en accepteer de download.

Daarmee kunt u uw persoonlijke gegevens overzetten van en naar uw PC met behulp van de verkenner van uw PC.

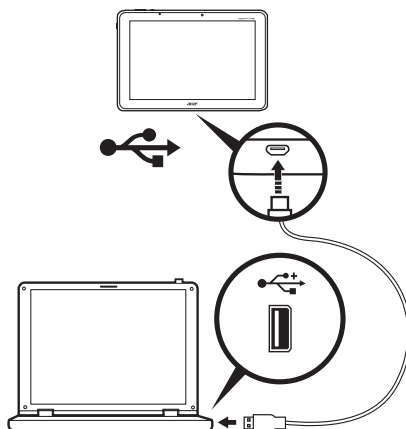

Maak gebruik van een micro-usb- of usb-kabel en steek het micro-uiteinde in uw tablet en het andere uiteinde in uw computer.

Na een ogenblik wachten zal het interne geheugen van de tablet zichtbaar worden als **Draagbaar apparaat** in de verkenner van de PC. Selecteer het pictogram **Acer ICONIA TAB** om het interne geheugen van uw tablet te bekijken en alle op uw tablet aangesloten extra geheugens (SD-kaart of usb-apparaten).

Een Bluetooth-apparaat aansluiten

Alleen A2DP-stereoheadsets (alleen afspelen, geen microfoon) worden ondersteund. Controleer op updates voor de software van uw tablet om ondersteuning toe te voegen voor extra Bluetooth-apparaten.

Voor Bluetooth-instellingen, tikt u op **APPS > Instellingen** en daarna in **DRAADLOOS en NETWERKEN** tikt u op **Bluetooth**.

Schakel Bluetooth in en tik op **Scannen naar apparaten** om apparaten in de buurt te zoeken.



.....
Opmerking: Controleer op updates voor de software van uw tablet die wellicht ondersteuning toevoegt voor extra Bluetooth-apparaten. Zie “Het besturingssysteem van uw tablet updaten” op pagina 63.
.....

Accessoires

Voor een complete lijst met accessoires gaat u naar **store.acer.com**.

Wi-Fi-verbindingen beheren

Wanneer u zich niet bij de eerste opstart van uw tablet heeft verbonden met een Wi-Fi-netwerk of u zich wilt verbinden met een nieuw netwerk, klikt u op **APPS** > **Instellingen** > **Wi-fi** om uw verbindinginstellingen te beheren. U kunt ook tikken op het Wi-Fi-statuspictogram in de rechterbenedenhoek van het scherm.

Wanneer Wi-Fi niet ingeschakeld is, tikt u op wi-fischakelaar **AAN** en wacht u tot uw tablet netwerken in de buurt detecteert. Tik op de naam van uw netwerk en voer een beveiligingswachtwoord in, wanneer dat nodig is.

Internetten

Om te kunnen internetten met de tablet moet u verbonden zijn met een netwerk dat verbinding heeft met het Internet.

De browser gebruiken

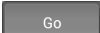
Start met internetten door op **Browser** in het Beginscherm te tikken of open het menu Toepassingenmenu en kies **Browser**. Om een nieuw website-adres te openen, tikt u op het adresvak bovenin de pagina. Voer het adres in met het toetsenbord en tik op **Enter** (of tik op  op het XT9-toetsenbord).

Bekijk de browsergeschiedenis, bladwijzers of regelmatig bezochte websites door de browser te openen en op het bladwijzerpictogram in de rechterbovenhoek te tikken.

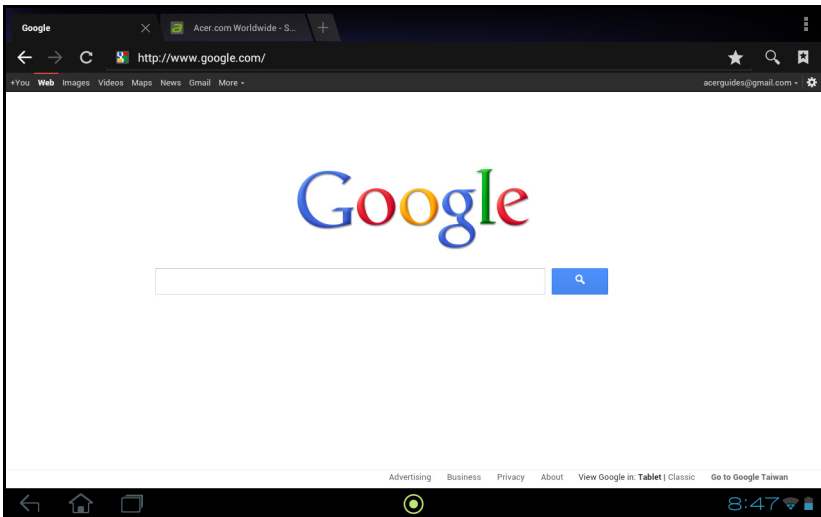

U kunt meerdere tabbladen openen. Wanneer er een pagina open is, drukt u op de kleine tab met het plusteken. Tik eenvoudig op een van de tabbladen boven in het scherm om tussen pagina's te schakelen.



Knijp op het scherm om in of uit te zoomen op pagina's. Houd ingedrukt op een item op een pagina om een contextmenu te openen.

Zoeken met spraak

Met spraakacties kunt u e-mails verzenden, routebeschrijvingen naar locaties zoeken, zoeken op internet en zelfs uzelf met uw stem notities toesturen. Tik op de microfoon in het Beginscherm voor zoeken met spraak. Wanneer de aanwijzing **Nu spreken** wordt weergegeven, spreekt u uw opdracht of vraag in.

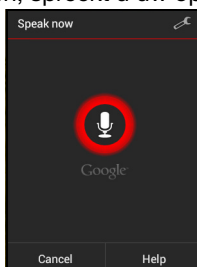

Opmerking: Zoeken met spraak is uitsluitend in bepaalde regio's beschikbaar.

Gmail instellen

1. Controleer of uw tablet aangesloten is op het internet.
2. Tik in het Toepassingenmenu op **Gmail**.

Als nog geen adres en wachtwoord van het Gmail-account is ingevoerd toen de tablet voor het eerst werd gestart, volgt u de instructies.



Opmerking: U moet een Google-account activeren om Gmail te kunnen gebruiken.

Een e-mail schrijven

1. Controleer of uw tablet aangesloten is op het internet.
2. Open het toepassingmenu en tik op **Gmail**.
3. Tik op het pictogram **Opstellen** (rechts weergegeven).
4. Voer het e-mailadres van de ontvanger in, het onderwerp en het bericht zelf.
5. Als het bericht klaar is, tikt u op **Verzenden**.



Een e-mailtoepassing instellen

Met de e-mailtoepassing kunt u e-mail van de meeste populaire e-mailaanbieders openen. De meeste accounts kunnen in twee stappen worden ingesteld. Open het toepassingmenu en tik vervolgens op **E-mail** om een e-mailaccount in te stellen.





Indien nodig voert u uw e-mailadres in en tikt u op **Handmatig instellen** om deze parameters handmatig in te stellen. Tik op **Volgende** om de instellingen te voltooien.







Met het gecombineerde postvak IN van de tablet kunt u e-mails van verschillende accounts in één postvak IN lezen.

Online toepassingen

De tablet bevat een aantal vooraf geïnstalleerde toepassingen. Voor veel van deze toepassingen is een verbinding met het Internet noodzakelijk.

Deze toepassingen kunnen zijn:

Item	Beschrijving	
Acer Print	maak direct afdrukken vanaf uw tablet via uw thuis- of bedrijfsnetwerk. Zie "Acer Print" op pagina 53.	
Google+	Houd contact met vrienden en familie, maak uw eigen profiel persoonlijk en doe nog meer met de sociale netwerkservice van Google.	
Lengtegraad	Bekijk op Google Maps waar uw vrienden zijn.	
LumiRead*	Download boeken uit de aangeboden boekwinkels en stel handige links in naar uw favoriete websites met e-books.	
Messenger	Stuur een sms naar een persoon of een groep mensen vanaf uw Google+ account met deze Messengerservice.	
Kaarten	Eenvoudig te volgen routebeschrijving van Google Maps.	
Navigatie*	Stap-voor-stap navigatie met actuele verkeersinfo, diverse zichtbare lagen en tekst-naar-spraak, dit alles brengt u naar uw plek van bestemming.	

Item	Beschrijving	
Personen	Orden de mensen in uw leven met deze contactmanager, die synchroniseert met uw google-mailaccount.	
Plaatsen	Bekijk interessante plekken en winkels in de buurt op Google Maps.	
Polaris Office	Microsoft Word-, Excel- en PowerPointbestanden bekijken, bewerken en creëren. Bovendien kunt u ZIP-bestanden uitpakken en pdf's en afbeeldingen bekijken. Polaris Office ondersteuning: <ul style="list-style-type: none"> • Polaris Office geeft geen ondersteuning voor documenten met wachtwoordbeveiliging. • Microsoft Office 2010 bestanden worden niet volledig ondersteund door de huidige versie van Polaris Office. 	
SoundHound	Laat uw tablet luisteren naar muziek en open de SoundHound-databank om de titel van het nummer en de artiest te vinden.	
Talk*	Praat met vrienden met tekst, geluid en video.	
YouTube*	Bekijk de meest bekeken en meest besproken videoclips op YouTube.	



***Opmerking:** De geïnstalleerde toepassingen kunnen per regio verschillen.

Android Market



Opmerking: De Android Market is wellicht niet beschikbaar in alle landen en regio's.



Opmerking: U moet een Google-account activeren om Android Market te kunnen gebruiken. De eerste keer dat u Android Market opent, dient u de Gebruiksvoorwaarden te lezen en accepteren.

Tik op **Market** in het beginscherm of het toepassingmenu om *Android Market* te openen. Hier kunt u diverse extra programma's en toepassingen verkrijgen om de functionaliteit van de tablet te verbeteren.



Opmerking: Het materiaal en ontwerp van Android Market verschilt per regio. In enkele regio's kunt bijvoorbeeld ook boeken en muziek kopen. Updates kunnen nieuwe categorieën toevoegen of wijzigingen in de wijze waarop Market wordt genavigeerd.

U kunt door de market bladeren op categorie of op het zoekpictogram tikken om een specifieke toepassing te zoeken.

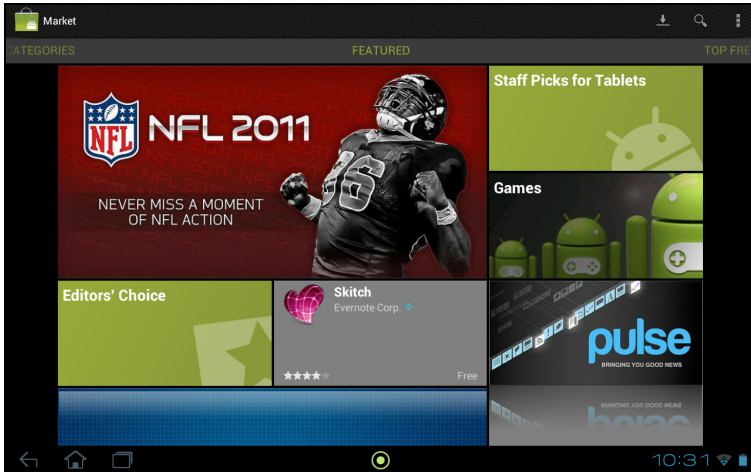

Zodra een toepassing is geselecteerd, tikt u op **DOWNLOAD** om de toepassing te downloaden en te installeren. U wordt verteld welke diensten (contactinformatie, draadloze toegang, GPS, etc.) de toepassing nodig heeft om correct te kunnen functioneren. Wanneer geen van deze diensten er ongewoon uitziet, tikt u op **Accepteren en downloaden** om verder te gaan met de installatie.

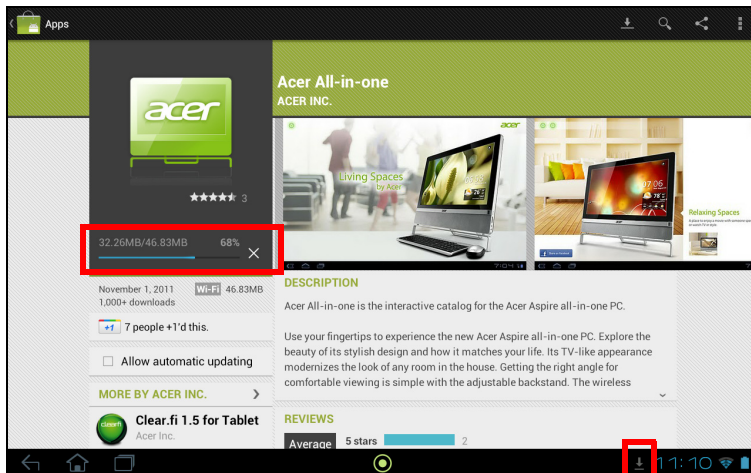

U kunt de voortgang van de download bijhouden via de apps-pagina en het statusgebied van de tablet.



.....
Belangrijk: Voor enkele toepassingen moet eventueel worden betaald voordat u ze kunt downloaden. U hebt een Google Checkout-account nodig om voor deze toepassingen te kunnen betalen.
.....

Gedownloade toepassingen gebruiken

Nadat u een toepassing gedownload en geïnstalleerd hebt, kunt u die terugvinden in de secties **APPS** of **WIDGETS** in het Toepassingenmenu.

Sommige toepassingen plaatsen zowel een App als een widget of alleen maar een widget (en geen pictogram van de toepassing). Zie “Het Beginscherm aanpassen” op pagina 16.

Gedownloade toepassingen verwijderen

Zodra een toepassing is gedownload en geïnstalleerd, kunt u de toepassing verwijderen door het pictogram van de toepassing ingedrukt te houden en het naar de **Verwijder** prullenbak linksboven in het beginscherm te slepen.



.....
Opmerking: Door een app te verwijderen van het beginscherm, wordt alleen de snelkoppeling verwijderd.
.....

Ook kunt u gaan naar **Instellingen** in het toepassingenmenu en **APPS** selecteren. Tik op de toepassing die u wilt verwijderen, tik op **Verwijderen** en bevestig.

Google Talk



.....
Opmerking: Google Talk is wellicht niet beschikbaar in alle landen en regio's.
.....



.....
Opmerking: U moet een Google-account activeren om Google Talk te kunnen gebruiken.
.....

Tik op **Talk** in het toepassingmenu om Google Talk te openen. Hier kunt u een lijst zien met uw contacten die verbonden zijn met de diensten van Google Talk. Tik op een contact om een chatsessie te openen. Nadat u verbonden bent, kunt u een videogesprek openen.

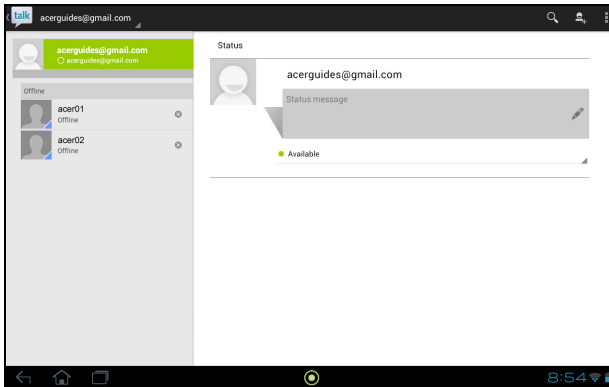

Muziek en video afspelen

Multimedia afspelen

De tablet wordt geleverd met diverse programma's waardoor u van diverse multimedia kunt genieten.

Muziek

Gebruik **Muziek** om te luisteren naar muziek of andere audiobestanden die u vanaf uw computer, usb-station, apparaat voor massaopslag, etc.



Tik op **APPS** > **Muziek** om de toepassing te openen.

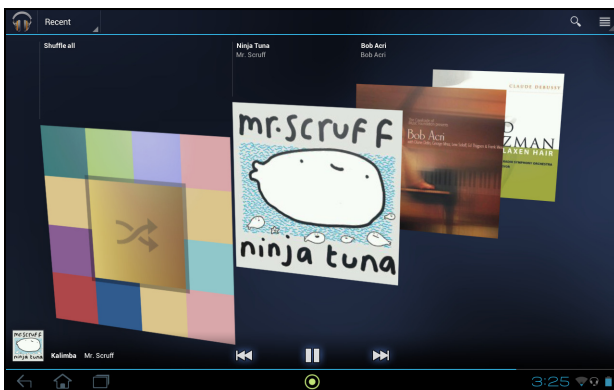

Tik op de tab **Alles willekeurig afspelen** om een willekeurige selectie af te spelen of loop met een veegbeweging door de albums en tik erop om een lijst met nummers weer te geven. Tik op het afspeelsymbool of op een nummer om het afspelen te beginnen. Tik op het Muziekpictogram om terug te keren naar de vorige weergave.

Om de wijze waarop uw muziek wordt weergegeven te veranderen, tikt u op de pijl naast **Recent**.

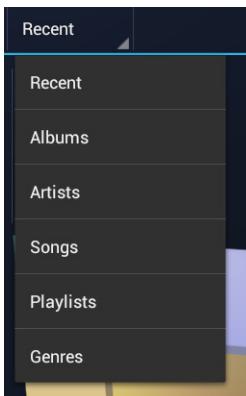

Afhankelijk van de selectie, wordt uw muziekbibliotheek gegeven als een vlak met albumhoezen of een lijst met nummers.



Opmerking: U kunt tijdens het afspelen van muziek terugkeren naar de Startpagina; bij de meldingspictogrammen zal een Muziekpictogram worden weergegeven. Tik op dit pictogram om het afspelen te regelen.



Acer clear.fi

Met Acer clear.fi kunt u op afstand multimediacontent verkennen en streamen van of naar andere apparaten waarop Acer clear.fi is geïnstalleerd.



Opmerking: Alle apparaten dienen aangesloten te zijn op hetzelfde netwerk.

Vanuit het menu toepassingen tikt u op **clear.fi**.

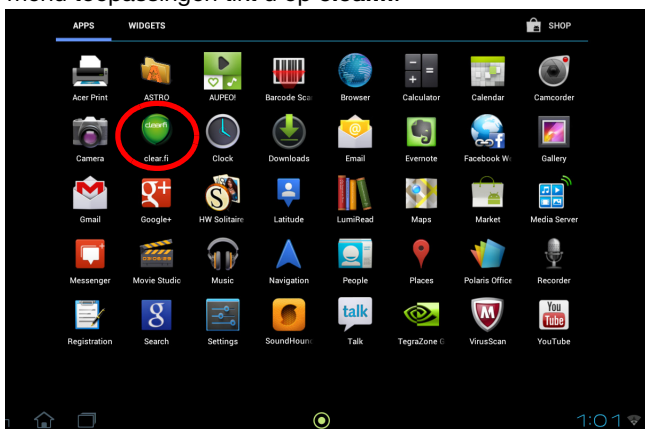

Acer clear.fi zal automatisch apparaten detecteren die verbonden zijn met het netwerk, waarop eveneens Acer clear.fi actief is. Die apparaten zullen onder in het scherm worden weergegeven met uw tablet als het standaardapparaat. Tik op een

van de verbonden apparaten en tik dan op **Foto**, **Video** of **Muziek** om de mediabestanden op dat verbonden apparaat te verkennen.

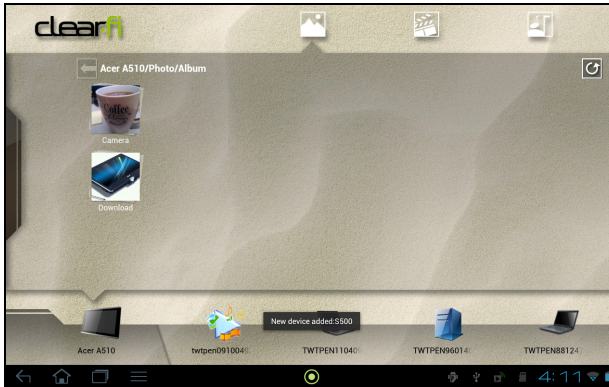

Sleep de balk aan de linkerzijde voor meer weergave-opties.

clear.fi foto's

Tik op het fotoalbum om de miniatures weer te geven. Tik op een album of fotominiatuur en houd vast om het menupaneel weer te geven.

U kunt alle foto's van de verbonden apparaten weergeven en opslaan. Tik op een fotominiatuur en houd vast, tik daarna op een van de verbonden apparaten die met een pijl worden weergegeven en houd vast. Selecteer **Afspelen** of **Opslaan**.

Om een foto naar Facebook of Flickr te uploaden met Acer Photo Uploader of naar gekoppelde apparaten met gebruik van Bluetooth, tikt u op een fotominiatuur en houdt die vast en tikt dan op **Delen**.

clear.fi video's

Tik op een map in Collectie om de miniatures weer te geven. Tik op een map of videominiatuur en houd vast om het menupaneel weer te geven.

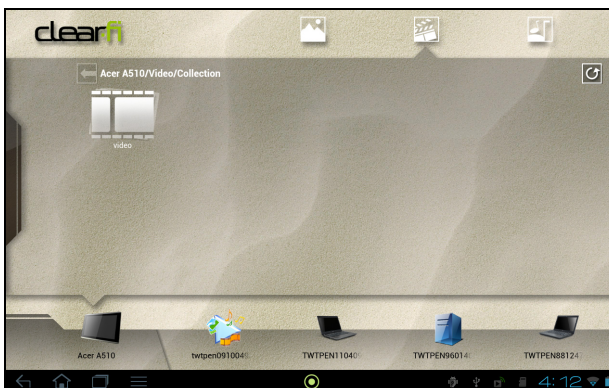

U kunt video's van de verbonden apparaten afspelen en opslaan. Tik op een videominiatuur en houd vast, tik daarna op een van de verbonden apparaten die met een pijl worden weergegeven en houd vast. Selecteer **Afspelen** of **Opslaan**.



Opmerking: De Acer clear.fi videospeler speelt alleen MP4-bestanden af. Controleer op updates voor de software van uw tablet die mogelijk extra ondersteuning bieden voor andere videoformaten. Zie “Het besturingssysteem van uw tablet updaten” op pagina 63.

Om bijvoorbeeld videobestanden te verzenden naar gekoppelde apparaten met gebruik van Bluetooth of naar YouTube, tikt u op een fotominiatuur en houdt die vast en tikt van op **Delen**.

clear.fi muziek

Tik op een map om de audiobestanden weer te geven. Tik op een map of audiobestand en houd vast om het menupaneel weer te geven.

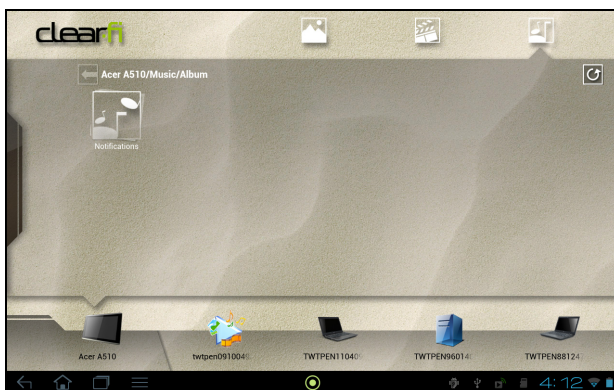

U kunt alle audiobestanden van de verbonden apparaten beluisteren en opslaan. Tik op een audiominiatuur en houd vast, tik daarna op een van de verbonden apparaten die met een pijl worden weergegeven en houd vast. Selecteer **Afspelen** of **Opslaan**.

Om audiobestanden als e-mailbijlagen met Google Mail te verzenden of naar gekoppelde apparaten met gebruik van Bluetooth, tikt u op een fotominiatuur en houdt die vast en tikt dan op **Delen**.

Mediaserver

De tablet kan functioneren als een digitale mediaserver met UPnP-technologie. Dit betekent dat u met de tablet mediagegevens naar andere home entertainment toestellen met ondersteuning voor UPnP in een draadloos netwerk kunt sturen.

Stel de mediaserver in door het toepassingmenu te openen en tik op **Mediaserver**.

U dient **Gegevens delen** in te schakelen voordat u de dienst kunt gebruiken.

U kunt kiezen uit het delen van **Video**, **Foto** of **Muziek**. Tik op een categorie om te bepalen welke bestanden gedeeld worden.

Personen en contacten beheren

De tablet bevat een telefoonboek waarvan u contacten in het interne geheugen of in uw Google-account kunt opslaan.

Tik op **Personen** in Beginscherm of het menu toepassingen om uw contacten te bekijken.

Wanneer u geen contacten opgeslagen hebt op uw tablet, kunt u synchroniseren met de contacten van uw Google-account, contacten importeren van een contactgegevensbestand (vCard of csv) of een nieuw contact toevoegen.

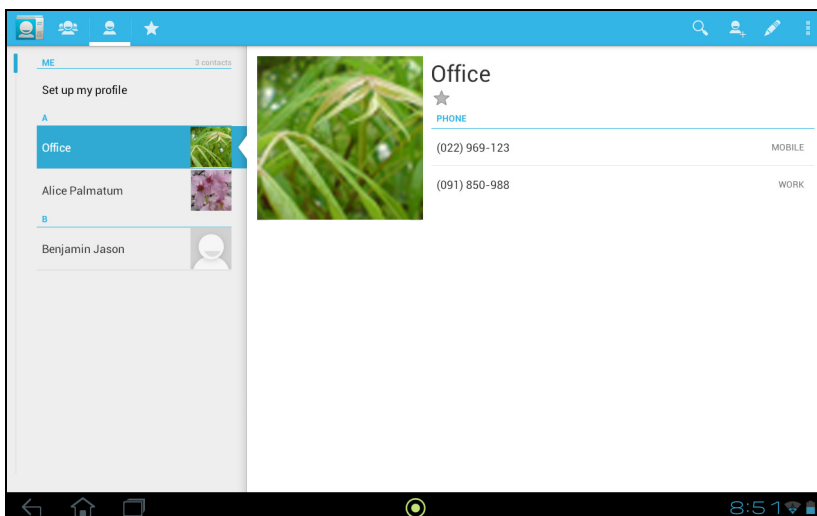

Wanneer u een Google-account hebt geactiveerd met contacten, dan zullen uw contacten automatisch gesynchroniseerd worden. Zie “Synchronisatie” op pagina 61.

Contacten importeren

Tik op de knop **Menu** en kies **Importeren/exporteren**. Tik op de optie die beschrijft waar uw contacten opgeslagen staan. Wanneer u de contacten gevonden hebt, bevestigt u de import van de contacten in een nieuwe groep.



Een nieuw contact toevoegen

Tik op **Nieuw** om een nieuw contact toe te voegen. Wanneer u meerdere accounts hebt, zal u gevraagd worden welke account u wilt gebruiken om het contact in op te slaan. Het contact zal met die account worden gesynchroniseerd.



U kunt nu het nieuw ingevoerde contact bewerken.

Een contact bewerken

Wanneer u een nieuw of bestaand contact geopend hebt, kunt u informatie over dat contact invoeren:

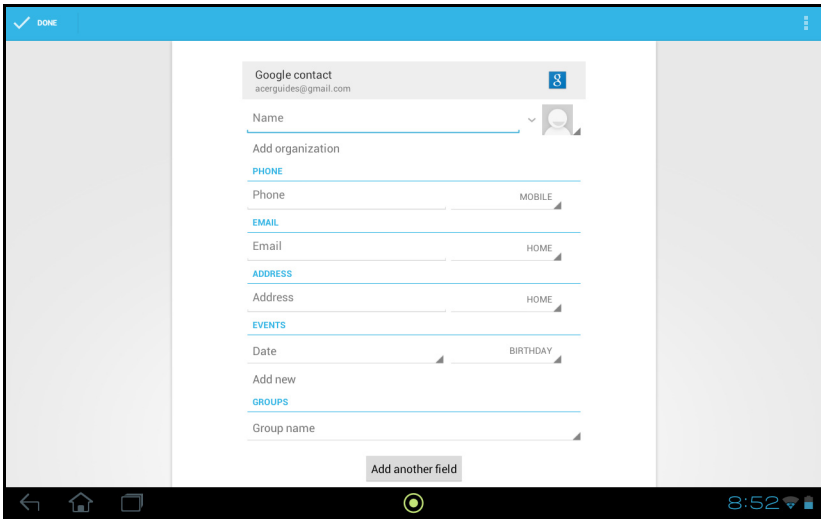

Tik eenvoudig op een tekstvak en voer de gewenste informatie in. Klik op de pijl naast het naamvak om de opties te bekijken, zoals het toevoegen van een titel of een fonetische naam.

Om meerdere gegevens in te voeren, zoals verschillende gegevens voor mobiele telefoonnummers en telefoonnummers thuis, tikt u op het plusteken om een tweede invoervak te creëren. Tik op het minteken om een invoer te verwijderen.

Tik op **Een veld toevoegen** voor meer categorieën.

Ken een afbeelding toe aan een contact door op de omtrek te tikken en kies een afbeelding uit de fotogalerie van de tablet (kies **Galerie** indien nodig). U kunt ook een nieuwe foto maken en het formaat aanpassen.

Tik op **Gereed** (linkerbovenhoek) om te beëindigen en het contact op te slaan.



.....
Tip: Stel elk telefoonnummer in op het correcte netwerktype, omdat hierdoor bepaalde functies kunnen worden bepaald. Bepaalde toepassingen herkennen bijvoorbeeld alleen 'mobiele' nummers omdat die een functie nodig hebben, die alleen beschikbaar is op een mobiel netwerk.
.....

Een contact openen

Tik op de naam van een contact in de lijst aan de linkerzijde om de gegevens van het contact te bekijken.

Tik op een gegeven (zoals een e-mailadres) om de toepassing te openen die gekoppeld is aan dat soort invoer. Tik bijvoorbeeld op een e-mailadres om de toepassing **Gmail** te openen.

Om informatie toe te voegen of te wijzigen, tikt u op het potlood-pictogram.



Tik op **Gereed** om de wijzigingen op te slaan of op **Annuleren** om ze te verwijderen.

Contacten met een ster

U krijgt snel toegang tot uw favoriete contacten door de toevoeging van een *ster*. Open eerst het contact en tik vervolgens op de ster naast de contactnaam. Tik op **Alle contacten** en selecteer **Met ster** om alleen uw favoriete contacten weer te geven.

Een contact bewerken op de computer

Mocht u uw Google-account en contacten hebben gesynchroniseerd, kunt u met de computer de contactlijst openen en bewerken. Open webbrowser op de computer en ga naar **contacts.google.com**. Meld u aan bij uw account en kies en bewerk contacten uit de lijst; de volgende keer dat de tablet met de computer synchroniseert, worden deze wijzigingen ook uitgevoerd in de contactlijst van de tablet.



Waarschuwing: Maak back-ups van uw contacten voordat u wijzigingen aanbrengt. Tik op de knop *Menu* en kies Importeren/exporteren. U kunt dan uw contactenlijst naar het interne geheugen van uw tablet exporteren of andere opties gebruiken, afhankelijk van de geïnstalleerde toepassingen.



De camera en camcorder gebruiken

Uw tablet heeft twee digitale camera's: een 1-megapixel naar voren gerichte en een 5-megapixel naar achteren gerichte camera. In dit hoofdstuk vindt u alle informatie over het maken van foto's en video's met de tablet.



Opmerking: Aanbevolen wordt een microSD-kaart te plaatsen in de microSD-kaartsleuf voordat u de camera gebruikt.

Wij willen u erop wijzen dat u alleen foto's en video's op het interne geheugen of de microSD-kaart kunt opslaan en niet op een extern usb-opslagapparaat.

Activeer de camera door het toepassingmenu te openen en tik op **Camera**.



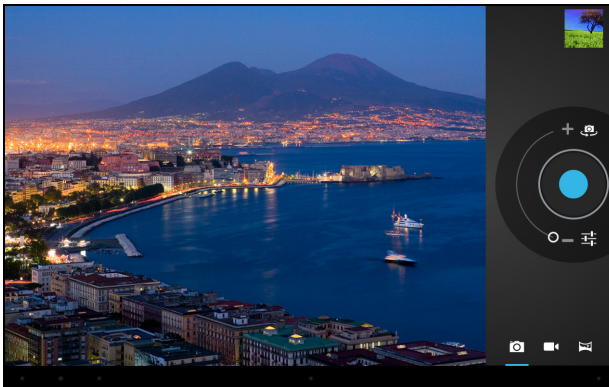

Indicatoren en pictogrammen van de camera







Met de bedieningselementen aan de rechterzijde van het cameravenster kunt u in-/uitzoomen, instellingen wijzigen of camera of camcorder selecteren.

Nadat u een foto gemaakt hebt, kunt u met behulp van een miniatuur in de rechterbovenhoek de foto of video bekijken.

Pictogram	Beschrijving
	Schakelaar voor camera voorzijde/achterzijde Schakelt tussen de camera aan de voorzijde en achterzijde.
	Inzoomen Selecteer en vergroot het centrum van het scherm. Wanneer u zoom gebruikt, is de kwaliteit van het beeld op het scherm niet gelijk aan die van de uiteindelijke afbeelding.
	Uitzoomen U kunt alleen uitzoomen nadat u heeft ingezoomd.

Pictogram	Beschrijving
	Foto nemen Nadat u een foto genomen hebt, tikt u op de miniatuur in de rechterbovenhoek om de foto te bekijken en te delen.
	Opties Tik om de cameraopties te bekijken.
	Camcorder-modus Overschakelen naar de camcorder (videorecorder).
	Cameramodus Schakelt naar de camera.
	Panorama Gaat in de panoramamodus waardoor u een foto kunt maken van een groot gebied.

Cameraopties

Pictogram	Beschrijving
	Witbalans Wijzig de kleurbalans om die af te stemmen op de belichting: Automatisch, Gloeilamp, Daglicht, TL of Bewolkt.
	Belichting Belichting van een afbeelding verhogen of verlagen: +2, +1, 0, -1, -2.
	Camera-instellingen Speciale instellingen activeren of wijzigen: Locatie opslaan, Beeldgrootte, Focusmodus, Opslagbron en Standaardwaarden herstellen. <ul style="list-style-type: none"> • Instellen wanneer de locatie (van GPS) opgeslagen is in de afbeeldingsgegevens. • De resolutie van de afbeelding instellen (VGA of QVGA, 1 MP of 2 MP). • Het interne geheugen of de sd-kaart gebruiken (alleen beschikbaar wanneer er een micro-sd-kaart geplaatst is).
	Opties sluiten Tik om de cameraopties te sluiten.

Een foto maken

1. Controleer of de bovenstaand beschreven opties ingesteld zijn in overeenstemming met uw voorkeuren.
2. Zoek het beeld in de zoeker en houd de tablet stil.
3. Indien nodig zoomt u in of uit.

Opmerking: Wanneer u zoom gebruikt, is de kwaliteit van het beeld op het scherm niet gelijk aan die van de uiteindelijke afbeelding.

4. Tik op het camerapictogram om de foto te maken.





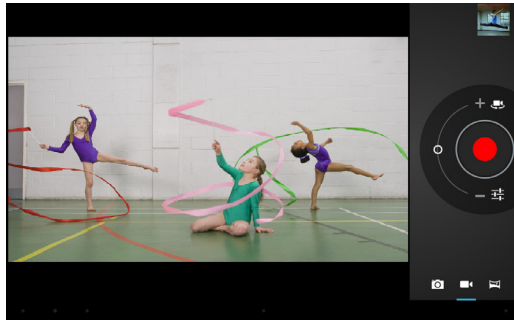



Nadat u een foto genomen hebt, tikt u op de miniatuur in de rechterbovenhoek om de foto te bekijken.

Indicatoren en pictogrammen van de camcorder









Tik op het pictogram van de camcorder om over te schakelen naar de camcordermodus.



Pictogram	Beschrijving
	Schakelaar voor camera voorzijde/achterzijde Schakelt tussen de camcorder aan de voorzijde en achterzijde.
	Inzoomen Selecteer en vergroot het centrum van het scherm. Wanneer u zoom gebruikt, is de kwaliteit van het beeld op het scherm niet gelijk aan die van de uiteindelijke video.
	Uitzoomen U kunt alleen uitzoomen nadat u heeft ingezoomd.
	Opnemen starten/stoppen
	Opties Tik om de camcorderopties te bekijken.
	Camcorder-modus Overschakelen naar de camcorder (videorecorder).
	Cameramodus Schakelt naar de camera.
	Panorama Gaat in de panoramamodus waardoor u een foto kunt maken van een groot gebied.

Camcorder-opties

Camcorder-opties aanpassen voor het beste beeld:

Pictogram	Beschrijving
	Witbalans Wijzig de kleurbalans om die af te stemmen op de belichting: Automatisch, Gloeilamp, Daglicht, TL of Bewolkt.
	Effecten 'Gekke gezichten'-effecten toevoegen aan uw video: Samendrukken, Grote Ogen, Grote Mond, Kleine Mond, Grote Neus, Kleine Ogen. U kunt ook de achtergronden van uw video wijzigen: Ruimtelijk, Zonsondergang, Disco en Eigen selectie kiezen.
	Interval tijdvertraging Maak een slow-motion 'tijdvertraagde' video, stel in dit menu het interval tussen de enkele frames in.
	Videokwaliteit (achterzijde) De videoresolutie wijzigen: HD (1080p), HD (720p) of VGA. Opmerking: 1080p is alleen beschikbaar voor de camera aan de achterzijde.
	Camcorderinstellingen Speciale instellingen activeren of wijzigen: Locatie opslaan, Opslagbron en Standaardwaarden herstellen. <ul style="list-style-type: none">• Instellen wanneer de locatie (van GPS) opgeslagen is in de videogegevens.• Het interne geheugen of de sd-kaart gebruiken (alleen beschikbaar wanneer er een micro-sd-kaart geplaatst is).
	Opties sluiten Tik om de camcorderopties te sluiten.

Een video opnemen

1. Controleer of de bovenstaand beschreven opties ingesteld zijn in overeenstemming met uw voorkeuren.
2. Richt op het subject en houd de tablet stil. Zoom naar wens in of uit.
3. Tik op het opneempictogram om de opname te starten.
4. Tik nogmaals op het opneempictogram om de opname te stoppen.

Ondersteunde formaten

Type	Formaten
Foto	JPEG
Video	H.264 BP, MPEG-4 SP, H.263
Geluid	AAC-LC, AMR-WB, AMR-NB

Foto's en video's weergeven

Als u een foto of video hebt gemaakt, wordt deze automatisch opgeslagen; normaalgesproken in het interne geheugen.

Nadat een foto of video is gemaakt, kunt u die bekijken door te tikken op de miniatuur in de rechterbenedenhoek van het scherm. U kunt ook het toepassingmenu openen en op **Galerie** tikken en dan op **Camera**. Selecteer de foto of video die u wilt bekijken (video's worden gemarkeerd met een klein afspeelsymbool).

In de Galerie kunt u het bestand via diverse diensten delen. Tik op **Menu** en vervolgens op **Delen**.



.....
Opmerking: Opties voor delen verschillen per bestandstype.
.....

Een eBook of pdf lezen

Gebruik *LumiRead* of *Polaris Office* om pdf's of soortgelijke bestanden te lezen. LumiRead wordt niet overal geleverd. Om een bestand te openen in Polaris Office dient u eerst de toepassing te openen en dan **Lokale opslag** te selecteren. Navigeer in de maplijst naar het gewenste bestand en tik daarop om het te openen. De meeste ge downloadende bestanden kunt u terugvinden in de downloadmap.

LumiRead

Met de toepassing LumiRead kunt u boeken kopen, opslaan en lezen op uw tablet. Tik op de snelkoppeling **LumiRead** in het Toepassingmenu of in de eReading-inhoudsmap om de toepassing LumiRead te openen.



.....
Opmerking: Alle afbeeldingen dienen alleen ter verwijzing. De vooraf op uw tablet geïnstalleerde boeken kunnen afwijken van de boeken die getoond worden in de afbeeldingen.
.....

De boekenplanken

Alle boeken die beschikbaar zijn op uw tablet worden weergegeven zodra u LumiRead opent.









.....
Opmerking: Voor het toevoegen van boeken op de hoofdpagina, zie **“Boeken toevoegen op uw tablet”** op pagina 50.
.....

Extra

Diverse hulpmiddelen zijn rond het scherm beschikbaar.

In dit gedeelte worden pictogrammen weergegeven waarmee u kunt zoeken naar nieuwe boeken of de weergave van boeken kunt wijzigen.

Pictogram	Item	Beschrijving
	Zoeken	Zoekt op internet of in uw boeken naar tekst.
	Boekwinkel	Opent de pagina Boekwinkel, waar u een aanbevolen boekwinkel kiest of zelf eentje toevoegt.
	Instellingen	Opent de instellingen om mappen te beheren, een Adobe-ID te registreren, het thema te wijzigen of categorieën te bewerken.
	Categorie	Toont uitsluitend boeken in de gekozen categorie.
	Sorteren op	Wijzigt de rangschikking van de boeken op de boekenplanken.
	Beeldscherm	Verandert de wijze waarop de boeken worden weergegeven.

Favorieten/categorieën

Wanneer u steeds meer boeken aan uw tablet toevoegt, kan het moeilijk voor u zijn om het boek dat u zoekt te vinden. U kunt zoeken op een specifieke titel of auteur, boeken toevoegen aan uw **Favorieten** of er voor kiezen alleen boeken weer te geven met een bepaalde categorie, om het aantal boeken dat tegelijkertijd wordt weergegeven te reduceren.

Normaal worden **Alle** boeken gegeven, maar u kunt een categorie selecteren (Alle, Recente, Favorieten, PDF of een categorie die u zelf hebt gemaakt).

Tik op de pijltjes aan weerszijden van het scherm of veeg het beeld naar links of rechts om de categorie te wijzigen. Uitsluitend categorieën met boeken zijn beschikbaar.

Maak een nieuwe categorie door op **Categorie** te tikken en vervolgens op **(+)**.

Een boek toevoegen aan een categorie

Voeg een boek toe aan een categorie door een boek ingedrukt te houden en versleep het vervolgens naar de knop **Categorie**. Kies één of meer categorieën uit het menu en tik op **OK** of tik op **Categorie toevoegen** om een nieuwe categorie te maken.

Een boek verwijderen uit een categorie

Verwijder een boek uit een categorie door een boek ingedrukt te houden en versleep het vervolgens naar de knop **Categorie**. Verwijder één of meer categorieën uit het menu en tik op **OK**.

eBooks lezen op uw tablet

Uw tablet kan boeken weergeven in de formaten ePub en pdf. De meeste eBook-sites leveren hun bestanden in deze formaten.



Waarschuwing: Sommige verkopers gebruiken wellicht systemen ter bescherming van het auteursrecht, die niet geopend kunnen worden door uw tablet. Controleer welk DRM (Digital Rights Management- Beheer Digitale Rechten)-systeem gebruikt wordt. LumiRead ondersteunt boeken die beschermd zijn met Adobe ID.

Om bepaalde boeken te kunnen lezen, moet u uw tablet activeren met een Adobe ID.

Zie “Uw Adobe ID” op pagina 51.

Een boek openen

Alle boeken die opgeslagen staan op uw tablet kunnen worden bekeken op het hoofdscherm. Als u veel boeken hebt, veegt u over het scherm om ze allemaal te zien.

Om een boek te openen, tikt u er gewoon op. Draai uw tablet in de beste hoek om het boek te lezen.





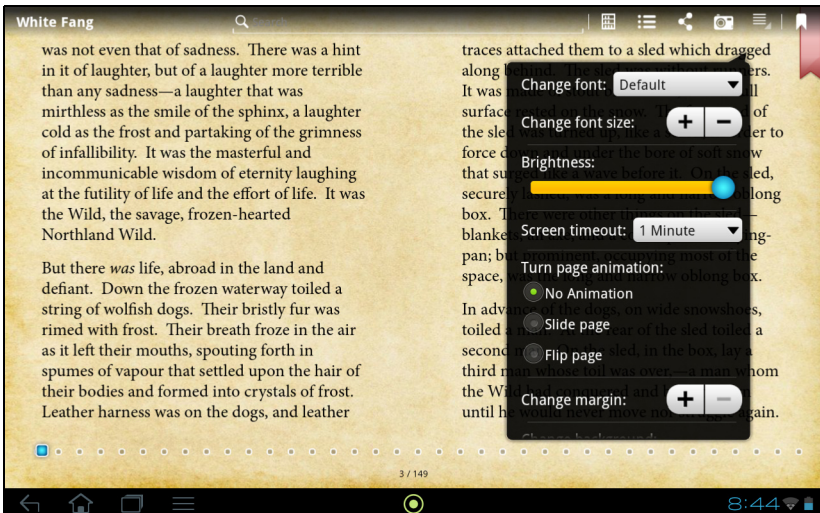

Een boek lezen

Veeg eenvoudig over een pagina om om te slaan. Knijp op het scherm om in of uit te zoomen.

Opties

Meer opties, zoals zoeken in het boek, tekstformaat wijzigen of gedeeltes markeren voor latere referentie (*Bladwijzers* of *Markeringen*) zijn beschikbaar: tik op de pagina of op de pagina en houd vast.





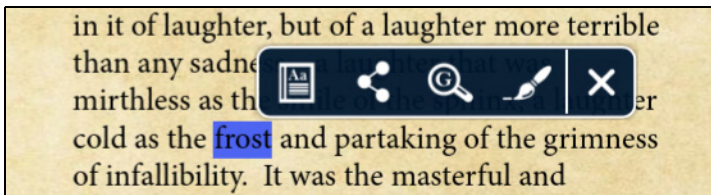

Pictogram	Item	Beschrijving
	Boekenplank	Terug naar de hoofdpagina van LumiRead.
	Inhoud	Toont de Inhoudsopgave, Bladwijzer en Markeringen van het boek.
	Delen	Verstuurt een afbeelding van de huidige pagina met de toepassingen die op het tablet zijn geïnstalleerd (zoals Gmail).
	Momentopname	Bewaart een afbeelding van de huidige pagina in het interne geheugen van het tablet.
	Opties	Toont het optiemenu, met daarin: lettertype wijzigen, tekengrootte wijzigen, helderheid, schermtime-out, pagina-animatie draaien, marge wijzigen en achtergrond wijzigen.
	Bladwijzer	Voegt een bladwijzer toe aan de pagina. Open de Inhoudsopgave en tik op Bladwijzers voor een lijst bladwijzers in het boek.

Tekst selecteren en markeren

Tik snel tweemaal op een woord om het te selecteren, tik daarna op een tweede woord om de tekst tussen de twee woorden te selecteren.



Pictogram	Item	Beschrijving
	Woordenboek	Zoekt de geselecteerde tekst in een online woordenboek.
	Delen	Verstuurt de tekst met de toepassingen die op het tablet zijn geïnstalleerd (zoals Gmail).
	Zoeken	Zoekt de geselecteerde tekst op internet.
	Markering	Markeert de geselecteerde tekst zodat die later kan worden teruggevonden. Indien gewenst kunt u een notitie toevoegen; tik op Opslaan om het geselecteerde deel te markeren.
	Sluiten	Sluit het menu.

Naar inhoud, bladwijzers of markeringen springen

U kunt direct naar geselecteerde gedeelten in een boek springen; tik op het instellingenpictogram en kies **Inhoud**. Selecteer **Inhoud**, **Bladwijzers** of **Markeringen** en tik dan op een gegeven om direct naar dat item in het boek te springen.



Een momentopname maken

Voor later gebruik kunt u een “momentopname” van een pagina maken en die opslaan als een afbeelding. Tik op het instellingenpictogram onderaan het scherm en selecteer **Momentopname**. Er zal een afbeelding van de pagina worden opgeslagen in de map **LumiBooks/plakboek** in het interne geheugen van uw tablet.



Boeken toevoegen op uw tablet

Kunt ofwel boeken toevoegen die al in uw bezit zijn of nieuwe boeken direct naar uw tablet downloaden.

Boeken die u downloadt (zie “Kopen” op pagina 51) zullen automatisch worden toegevoegd op de boekenplanken.

Om boeken toe te voegen aan het interne geheugen of de microSD-kaart van uw tablet, kopieert u de boeken naar de map LumiBooks, zie “**Bestandsoverdracht tussen uw tablet en een pc.**” op pagina 25 of “**Als USB-opslagapparaat aansluiten op een PC**” op pagina 25.



.....
Opmerking: Sluit uw tablet aan op een computer en voeg boeken toe aan de map *LumiBooks* op het interne geheugen van uw tablet of op de microSD-kaart om ze weer te geven op de LumiRead-hoofdpagina.
.....

In plaats van de map LumiBooks te gebruiken, kunt u ook uw eigen boekenmappen toevoegen en kunt u willekeurig elke inhoud weergeven op de Lumiread-boekenplanken.

Tik op het instellingenpictogram en selecteer de map **Mijn boek beheren**. U zult een lijst met mappen zien die worden weergegeven op de boekenplanken.



.....
Opmerking: De mappen die beginnen met /mnt/sdcard/staan op het interne geheugen van uw tablet. Mappen die beginnen met /mnt/external_sd/staan op de microSD-kaart.
.....

Tik op **Boekenmap toevoegen**, zoekt de map op in de lijst en tik op het rondje aan de rechterzijde om het te selecteren; tik op de mapnaam om de submappen te zien. Nadat u alle gewenste mappen geselecteerd heeft, tikt u op **Toevoegen**. Na een korte pauze zullen de boeken in de geselecteerde mappen worden toegevoegd aan de boekenplanken.

Om een map te verwijderen, tikt u in de mappenlijst **Mijn boek beheren** op de mapnaam en houdt die vast, daarna selecteert u **Boekenmap verwijderen** en daarna **Ja**.

Kopen

Tik op het winkelwagentje en selecteer uw regio om één of meer aanbevolen boekwinkels te zien. Welke boekwinkels zichtbaar zijn, is afhankelijk van de uw regio. Tik op de knop **Regio** om de aanbevolen boekwinkels te wijzigen.

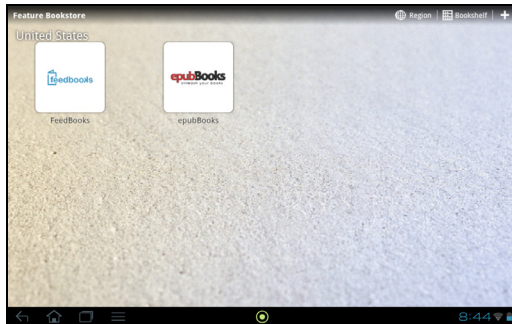

Tik op **Boekenpl.** om terug te keren naar de Lumiread-hoofdpagina; tik op het plusteken om koppelingen naar favoriete websites toe te voegen.



.....
Opmerking: U dient een klantaccount aan te maken voordat u artikelen kunt kopen bij de aanbevolen boekwinkel.
.....

Uw Adobe ID

Sommige boeken die gekocht kunnen worden, zijn beschermd met een Adobe DRM (Digital Rights Management). Voordat u die kunt lezen, moet u een Adobe ID invoeren om uw tablet te activeren. Er is slechts één activering nodig, aangezien deze alle verdere aankopen dekt.

Wanneer u al een Adobe ID hebt, kunt u die gebruiken om uw tablet te activeren.

Uw Adobe ID invoeren

Om uw tablet te registreren, volgt u deze stappen:

1. Open **LumiRead**.
2. Tik op de knop **Instellingen**.

3. Selecteer **Apparaat activeren**.

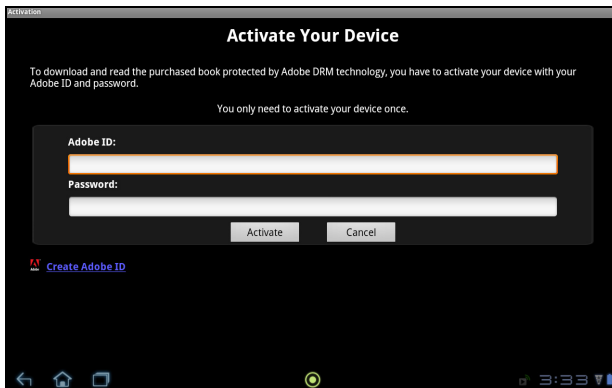

4. Voer het e-mailadres en het wachtwoord in dat u gebruikt heeft om uw Adobe ID aan te maken.



.....
Opmerking: Als u nog geen Adobe ID hebt, tikt u op de koppeling **Adobe ID maken**. Voer de verzochte informatie in om de inloginformatie aan te maken voor uw account.
.....

5. Tik ten slotte op **Activeren**.

U kunt nu met Adobe DRM beveiligde boeken lezen.

Afdrukken maken vanaf uw tablet

Acer Print

Acer Print is een afdrukprogramma dat documenten afdrukt vanaf uw tablet. Het kan op drie manieren met een printer verbonden worden:

- Via een thuis- of een bedrijfsnetwerk
- Direct met een printer met een usb-kabel (met gebruik van de meegeleverde micro-usb naar usb-adaptor)
- Direct met een draadloze printer

Vanuit het menu toepassingen tikt u op **Acer Print**.

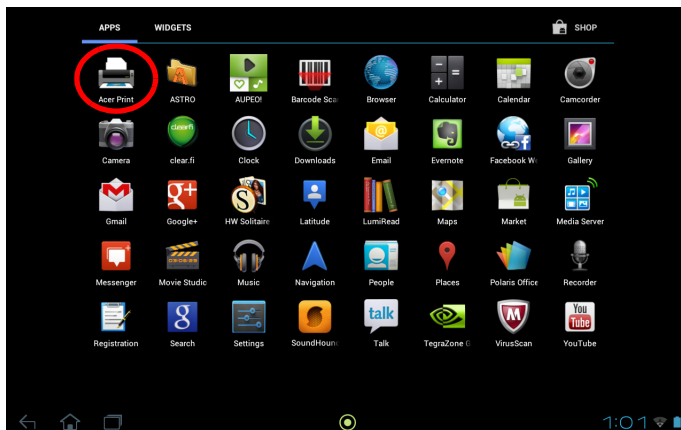

Opmerking: Acer Print wordt slechts door enkele toepassingen ondersteund.

Een printer toevoegen

Tik op **Printer toevoegen** in de linkerkolom om de volgende drie manieren weer te geven om uw netwerkprinter te vinden:

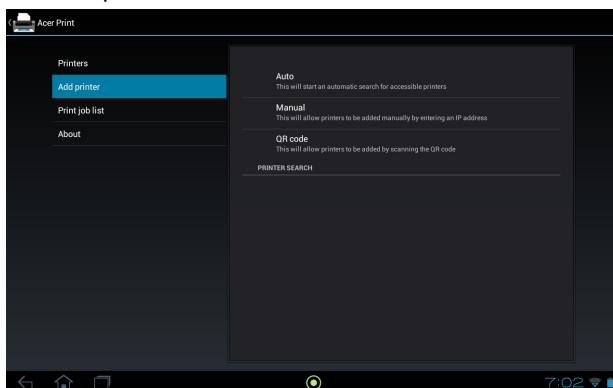

Item	Beschrijving
Automatisch	Automatisch het aangesloten netwerk doorzoeken op beschikbare printers.
Handmatig	Handmatig een specifieke netwerkprinter vinden door de invoer van het IP-adres ervan.
QR-code	Gebruik de camera van uw tablet om netwerkprinters toe te voegen door te scannen op QR-codes van printers.

Nadat die zijn toegevoegd, tikt u in de linkerkolom op **Printers** om uw printers weer te geven.

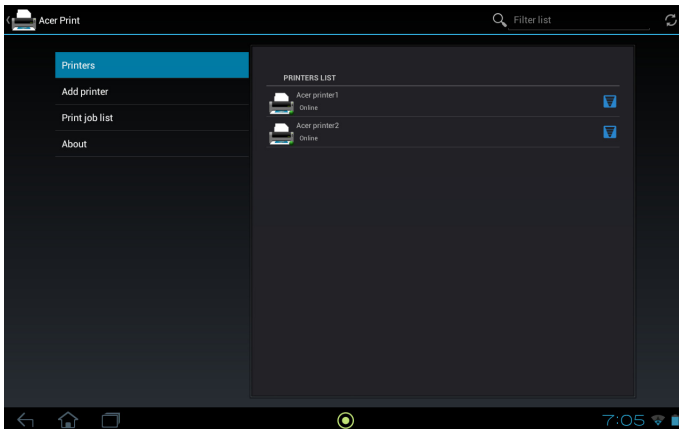

Een QR-code scannen

Om een printer toe te voegen door te scannen op de QR-code ervan, tikt u op **Printer toevoegen** en tikt daarna op **QR-code**.

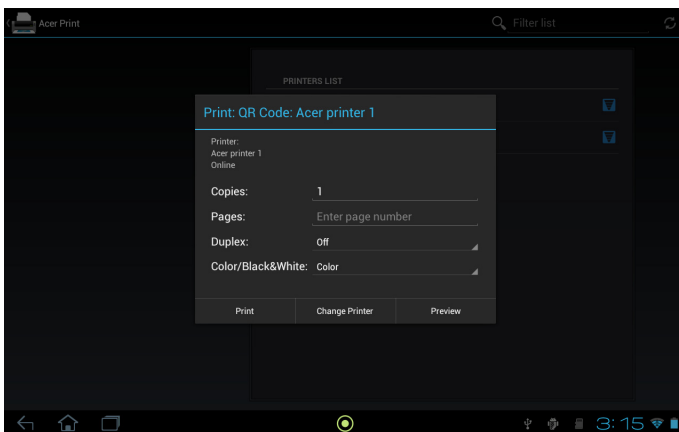

Plaats de QR-code in het viewfinder-kader.

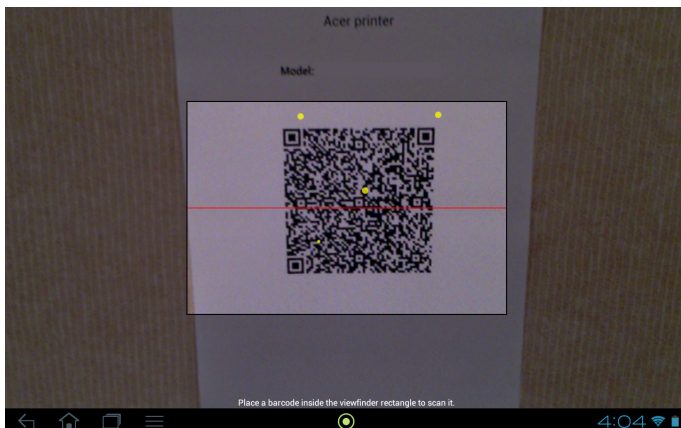

Het programma zal de printer automatisch scannen en die toevoegen aan de printerlijst van Acer Print. Voor meer informatie over QR-codes, Zie “QR-codes” op pagina 56.

Afdrukken met Acer Print

Nadat u uw tablet hebt aangesloten op uw printer, kunt u bestanden van sommige toepassingen op uw tablet afdrukken. Selecteer de optie **Afdrukken met Acer Print** om Acer Print te gebruiken. Afhankelijk van de toepassing kunt u **Afdrukken met Acer Print** vinden in de opties Menu, Instellingen of Delen.



Menu



Instellingen



Delen

Er wordt een dialoogvenster weergegeven met de vraag welke printer u wilt gebruiken. Daarna wordt er een dialoogvenster weergegeven waarin u de basisafdrukeigenschappen kunt wijzigen. Kies de opties die u wilt en tik op **Afdrukken**.

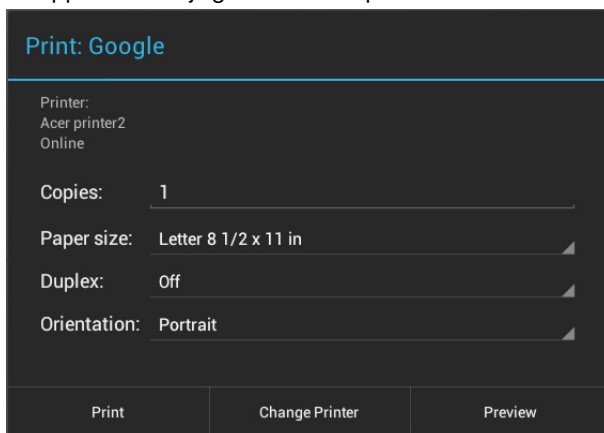



.....
Opmerking: Acer Print kan geen wachtwoordbeveiligde documenten afdrukken of wachtwoordbeveiligde printers gebruiken..
.....

Compatibele printers

Voor een lijst met compatibele printers dient u te gaan naar **www.acer.com** en de onderstaande instructies te volgen:

1. Kies uw regio en land.
2. Klik op **Ondersteuning > Stuurprogramma's en downloads > Product Categorie > Tablet**.
3. Selecteer de serie en het model van uw tablet.
4. Klik op de tab **Document** en zoek het compatibele bestand in de lijst.



.....
Opmerking: Wanneer de printer niet vermeld staat in de lijst met compatibele printers, kan het toch zijn dat Acer Print er verbinding mee kan maken.
.....

QR-codes

QR (Quick Response)-codes is een speciaal soort streepjescode dat informatie over bijna alles kan bevatten. Veel fabrikanten maken er steeds vaker gebruik van op hun verpakkingen en in advertenties die informatie over hun producten bevatten. Acer Print maakt gebruik van deze technologie door u in staat te stellen om QR-codes voor uw printers aan te maken en om printers toe te voegen door het inlezen van de QR-codes ervan.

Een QR-code aanmaken en afdrukken

Om een QR-code voor een printer met Acer Print aan te maken, volgt u deze stappen:



.....
Opmerking: Om een QR-code af te drukken moet uw printer ingesteld en online zijn (en niet in de slaapstand of in de powersave-modus staan).
.....

1. Tik in de linkerkolom op **Printers**. Daarna tikt u op een printer uit de printerlijst en houdt u die vast.

2. Tik op **Delen met gebruik van QR-code.**

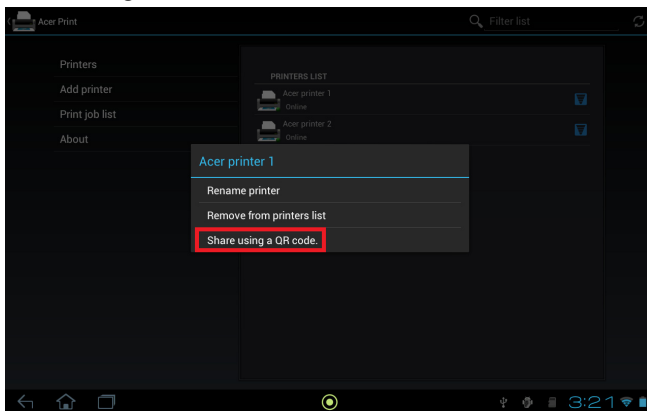

3. Tik in de lijst op de printer die u wilt delen.

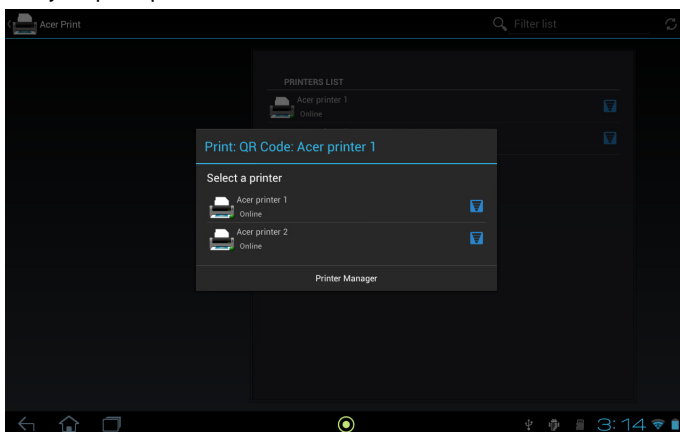

4. Controleer of de opties correct zijn en tik op **Afdrukken.**

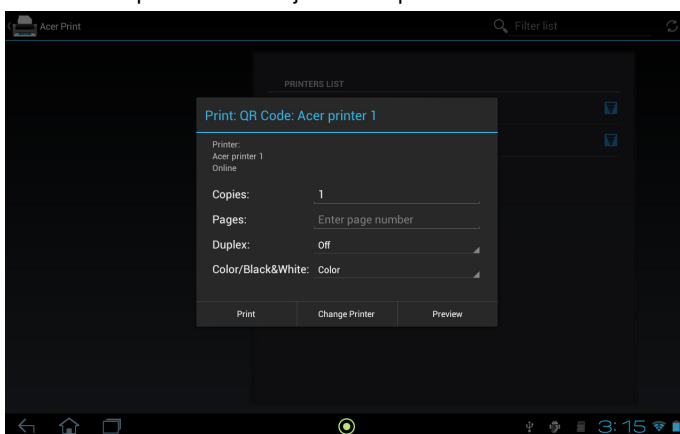

Geavanceerde instellingen

Toegang tot de Instellingen vanuit het Toepassingsmenu. Tik op **APPS**, en daarna op **Instellingen**.

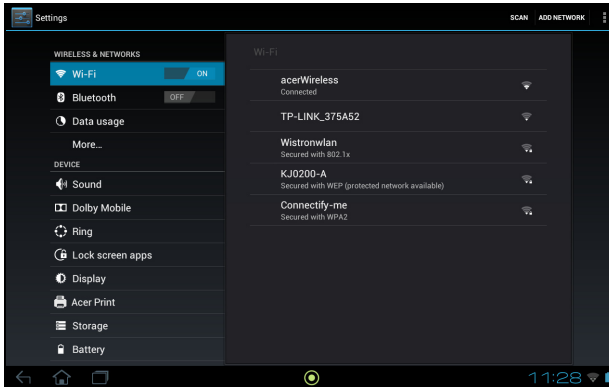

Draadloos en netwerken

Verbindingen activeren of deactiveren

Tik op **APPS** > **Instellingen** en daarna heeft onder **DRAADLOOS EN NETWERKEN** iedere verbinding een AAN/UIT-schakelaar waarmee de verbinding kan worden beheerd. Tik op een item om uw verbindinginstellingen te beheren.

U kunt ook de rechterzijde van de statusbalk gebruiken om verbindinginstellingen te beheren.

Bluetooth-instellingen aanpassen

U kunt Bluetooth gebruiken om gegevens uit te wisselen tussen de tablet en andere mobiele toestellen.

Bluetooth-verbindingen

Voor alle alle Bluetooth-instellingen, tikt u op **APPS** > **Instellingen** en daarna in **DRAADLOOS en NETWERKEN** tikt u op **Bluetooth**. Hier schakelt u Bluetooth in of uit en stelt u de tablet naam en zichtbaarheid in. Tik op **SCANNEN NAAR APPARATEN** om apparaten in de buurt te zoeken.

Maak verbinding met een apparaat door op het apparaat in de lijst met beschikbare apparaten te tikken. Eventueel wordt u gevraagd een pincode in te voeren op beide apparaten om de verbinding tot stand te brengen.



Opmerking: Alleen A2DP-stereoheadsets (alleen afspelen, geen microfoon) worden ondersteund. Controleer op updates voor de software van uw tablet om ondersteuning toe te voegen voor extra Bluetooth-apparaten.

Dataverbruik

Het gedeelte Dataverbruik toont de hoeveelheid data die zijn verzonden naar uw tablet, in het totaal of voor elke App. afzonderlijk. Deze informatie is nuttig wanneer u een service met datalimiet gebruikt.

De tablet in de Vliegtuigmodus schakelen

U activeert de Vliegtuigmodus (ook vluchtmodus genoemd) om de netwerk- en Bluetooth-functies uit te schakelen en de tablet tijdens een vlucht te gebruiken. Vraag de vliegmaatschappij of dit aan boord is toegestaan.

Schakel de tablet uit tijdens de start en landing omdat die storing kan veroorzaken op elektronische systemen van vliegtuigen.



Opmerking: Als de Vliegtuigmodus is geactiveerd, is het pictogram  zichtbaar in het statusgebied.

Om de Vliegtuigmodus in of uit te schakelen, tikt u op **Instellingen** en daarna tikt u in **DRAADLOOS en NETWERKEN** op **Meer... > Vliegtuigmodus**.

Virtueel privénetwerk (VPN)

Met deze optie kunt u verbinding maken met een privé-netwerk, zoals een beveiligde werk- of kantooromgeving.

Om een VPN toe te voegen, tikt u op **Instellingen** en daarna tikt u in **DRAADLOOS EN NETWERKEN** op **Meer... > VPN > VPN-netwerk toevoegen**.

Apparaat

Geluid

Pas het volume van de tablet aan met de volumetoetsen aan de zijkant van de tablet. U kunt de instellingen van het tabletgeluid ook aanpassen via **APPS > Instellingen > Geluid**.

Item	Beschrijving
Volumes	Stelt het volume in voor Media, Alarm en Meldingen.
Standaardmelding	Stelt een beltoon in voor meldingen.
Aanraakgeluiden	Speelt een geluid af als een keuze op het scherm wordt gemaakt.
Schermblokkeergeluid	Speelt een geluid af als het scherm wordt geblokkeerd en gedeblokkeerd.
Trillen bij aanraken	Trilt als softkeys worden ingedrukt en bij bepaalde interacties met het scherm.

Dolby Mobile

De geluidsinstellingen van de tablet aanpassen door te tikken op **APPS > Instellingen > Dolby Mobile**.

Item	Beschrijving
Dolby Mobile	Hiermee schakelt u Dolby Mobile geluidsbewerking in of uit.
Hoge tonen	Stelt de hoge-frequentieband af.
Natuurlijke bas	Stelt de lage-frequentieband af.
Muziek-eq	Voorinstelde equalizer (EQ) voor afspelen van muziek. Kies tussen Auto, Uit of 16 vooraf ingestelde muziekstijlen.
Video-eq	Voorinstelde equalizer (EQ) voor afspelen van video. Kies tussen Uit en 10 voorinstelde weergavetypes.

Ring

Acer Ring-instellingen aanpassen door te tikken op **APPS > Instellingen > Ring**.

Item	Beschrijving
Ring-pictogram openen	Vink het selectievakje aan of uit om Acer Ring al dan niet onder in het scherm weer te geven.
Snelkoppeling Boven, Onder, Links, Rechts	Selecteer welke snelkoppelingen voor toepassingen u wilt weergeven in de Acer Ring. U kunt via mogelijkheden uitkiezen.

Schermvergrendelking-apps

U kunt elk van de vier toepassingen direct vanuit Schermblokkering opstarten. Tik op **APPS > Instellingen > Schermvergrendelking-apps** om de selectie van de weergegeven toepassingen te wijzigen.

Item	Beschrijving
1e snelkoppeling	Selecteer welke snelkoppelingen voor toepassingen u wilt weergeven in de Acer Ring. U kunt via mogelijkheden uitkiezen.
2e snelkoppeling	
3e snelkoppeling	
4e snelkoppeling	

Beeldscherm

U kunt de instellingen van het tabletscherm aanpassen via **APPS > Instellingen > Display**.

Item	Beschrijving
Helderheid	Past de helderheid van het scherm aan.
Achtergrond	De achtergrond van het beginscherm instellen.
Slaapstand	Stelt een tijd in waarna het scherm wordt uitgeschakeld.
Gevoeligheid van touchscreen	Hiermee wordt de aanraakgevoeligheid van het scherm ingesteld.

Item	Beschrijving
Tekengrootte	Hiermee wordt de tekengrootte zo ingesteld dat er meer tekst zichtbaar is of dat de tekst gemakkelijker te lezen is.

Acer Print

Zie "Acer Print" op pagina 53.

Apps

Een toepassing sluiten

Sluit een geactiveerde toepassing via **Instellingen** > **Apps**. Tik op het tabblad **GEACTIVEERD** en vervolgens op het programma dat u wilt sluiten. Kies **Stoppen** om het programma te sluiten.

Een toepassing verwijderen

U kunt programma's verwijderen die op de tablet zijn geïnstalleerd om extra geheugenruimte vrij te maken. Houd in het toepassingmenu ingedrukt op een programmapictogram en versleep het naar de zone **Verwijderen** in de linkerbovenhoek.



Opmerking: U kunt geen toepassingen verwijderen die vooraf op de tablet zijn geïnstalleerd.

Of gaan naar **APPS** > **Instellingen** en selecteer **Apps**. Tik op de toepassing die u wilt verwijderen, tik op **Verwijderen** en bevestig de verwijdering.



Waarschuwing! Verwijder programma's alleen als u bekend bent met het Android besturingssysteem.

Persoonlijk

Synchronisatie

U kunt synchronisatie-opties voor vele toepassingen op de tablet configureren. U kunt eveneens configureren welke soort gegevens u wilt synchroniseren voor elke account.

Sommige toepassingen zoals Contacten, Gmail en Agenda kunnen gegevens van meerdere accounts synchroniseren. Andere synchroniseren alleen gegevens van het eerste Google-account waarvoor u zich aanmeldt op uw tablet of van een account dat specifiek gekoppeld is aan die toepassing.

Voor sommige toepassingen, zoals Contacten of Agenda, worden alle wijzigingen die u aanbrengt op de tablet, gemaakt op de gesynchroniseerde kopie op het Internet. Andere toepassingen kopiëren enkel informatie van het account op het Internet; de informatie op de tablet kan niet direct gewijzigd worden, u moet de informatie die is opgeslagen op het Internet-account wijzigen.

Tik op **APPS > Instellingen > Accounts en synchronisatie** om de synchronisatie-instellingen te openen.

Om de synchronisatie van individuele accounts te beheren, tikt u op de naam van een account.

Sommige toepassingen, zoals Gmail en Agenda, hebben extra synchronisatie-instellingen. Open de toepassing en tik de knop *Menu* (drie puntjes) en tik daarna op **Instellingen**.



Meerdere Google-accounts

Wanneer u meerdere Google-accounts hebt, zoals gescheiden accounts voor persoonlijke en zakelijke contacten, kunt u die openen en synchroniseren vanuit het onderdeel Accountinstellingen. Tik op **APPS > Instellingen > Accounts en synchronisatie**. Tik op **ACCOUNT TOEVOEGEN** in de rechterbovenhoek en selecteer **Google**.

Taal- en tekstopties veranderen

Stel uw locatie en voorkeuren voor taal invoer in door te tikken op **APPS > Instellingen > Taal en invoer**.

Systeem

De datum en tijd instellen

Om de tijd en de datum in te stellen tikt u op **APPS > Instellingen > Datum en tijd**.



.....
Tip: Als u regelmatig reist of op een plek woont waar zomer- en wintertijd gebruikt worden en u toegang heeft tot een mobiel netwerk, activeer dan **Automatische datum en tijd** in dit menu. Uw tablet zal de datum en tijd instellen op grond van de informatie die het ontvangt van het netwerk.
.....

Alarmsignalen instellen

De tablet bevat twee standaardalarmsignalen. Voeg alarminstellingen toe of bewerk ze door in het menu Toepassingen op **Klok** te tikken en daarna op **Alarm instellen**.

Tik op **Alarm toevoegen** om een nieuw alarm in te stellen of tik op het keuzevak naast het standaardalarm om het in of uit te schakelen.

Tik op een standaardalarm om het te bewerken. U kunt:

- Het alarm in- of uitschakelen.
- De alarmtijd instellen.
- Instellen op welke dagen het alarm wordt herhaald.
- Een beltoon instellen.
- Trilstand in- of uitschakelen.
- Het een label geven (bijv. een naam).

Het besturingssysteem van uw tablet updaten

Uw tablet kan systeemupdates downloaden en installeren, ondersteuning toevoegen voor nieuwe apparaten en software-opties uitbreiden.

Om te controleren op updates, tikt u op **APPS > Instellingen > Over uw tablet > Systeemupdate > Nu controleren**.



.....
Opmerking: Het downloaden van nieuwe software kan maximaal 40 minuten duren, afhankelijk van de snelheid van uw netwerk. Druk niet op de knoppen aan/uit of reset of probeer op geen enkele wijze uw tablet te openen tijdens een systeem-upgrade om een firmware-installatiefout te voorkomen.
.....

De tablet opnieuw instellen

U moet de tablet eventueel herstellen als die niet meer reageert op indrukken van toetsen of tikken op het scherm. Om de tablet opnieuw in te stellen, gebruikt u een klein dun voorwerp (zoals een paperclip) om de verzonken resettoets in te drukken naast de multifunctionele aansluiting.

Opnieuw opstarten

Opnieuw opstarten herstelt de fabrieksinstellingen van de tablet.



.....
Waarschuwing! Dit wist alle persoonlijke gegevens, alle contacten die op de tablet zijn opgeslagen en alle geïnstalleerde programma's.
.....

Open **Instellingen** in het toepassingsmenu. Tik vervolgens op **Back-up en herstel > Fabriekswaarden herstellen**; klik op **Tablet herstellen** en daarna op **Alles wissen** om de tablet te formatteren.

FAQ en problemen oplossen

Dit hoofdstuk bevat een lijst met veelgestelde vragen die bij u kunnen opkomen als u de tablet gebruikt, en biedt eenvoudige antwoorden en oplossingen voor deze vragen.

Onderdeel	Vraag	Antwoord
Geluid	Waarom komt er geen geluid uit het toestel?	Als de headset op het toestel is aangesloten, wordt de luidspreker automatisch uitgeschakeld. Maak de headset los. Controleer of het volume van het toestel niet gedempt is. Controleer of het volumeniveau niet op de laagste stand staat.
Geheugen	Waarom heb ik minder dan 1024 MB (1 GB) ter beschikking?	Een klein gedeelte van het geheugen wordt gereserveerd voor systeembeveiliging.
Multimediabe-standen	Waarom kan ik m'n fotobestanden niet zien?	U probeert wellicht een foto te openen van een type dat niet ondersteund wordt. Zie " Ondersteunde formaten " op pagina 45 voor meer informatie.
	Waarom kan ik m'n videobestanden niet zien?	U probeert wellicht een video te openen van een type dat niet ondersteund wordt. Zie " Multimedia " op pagina 66 voor meer informatie.
	Waarom kan ik mijn muziekbestanden niet afspelen?	U probeert wellicht een bestand af te spelen van een type dat niet ondersteund wordt. Zie " Multimedia " op pagina 66 voor meer informatie.
Systeeminformatie en prestaties	Hoe controleer ik de OS-versie van mijn toestel?	Tik op APPS > Instellingen > Over uw tablet om de OS-versie (Kernel/buildnummer) en andere informatie over hardware en software te zien.
	Waar kan ik het identificatie-serienummer vinden?	Tik op APPS > Instellingen > Over uw tablet > Apparaatinformatie . U kunt eveneens kijken aan de onderzijde van het klepje van de kaartsleuf. Zie "Klepje kaartsleuf" op pagina 5.
Inschakelen	Ik kan het toestel niet inschakelen.	De batterij kan leeg zijn. Laad het toestel opnieuw op. Zie " De tablet opladen " op pagina 8 voor meer informatie.

Onderdeel	Vraag	Antwoord
Opslag	Hoe kan ik de status van het geheugen controleren?	Om de geheugenstatus te controleren, gaat u naar Instellingen > Opslag .
Ontgrendelingspatroon	Ik ben mijn ontgrendelingspatroon vergeten.	<p>Na vijf onjuiste pogingen, kunt u het ontgrendelingspatroon opnieuw instellen. Tik op Patroon vergeten? en voer de gebruikersnaam en het wachtwoord van uw Google-account in.</p> <p>.....  Opmerking: U hebt een actief Google-account nodig op de tablet en internetverbinding. </p> <p>Wanneer deze optie niet beschikbaar is, neemt u contact op met de lokale klantenservice van Acer.</p>
Warmte	De tablet wordt warm wanneer hij oplaadt of langdurig wordt gebruikt.	<p>Het is normaal dat de tablet warm wordt tijdens het opladen. Als het opladen voltooid is, koelt de telefoon af naar de normale temperatuur.</p> <p>Het is normaal dat de tablet warm wordt als hij langdurig wordt gebruikt, bijvoorbeeld als een video wordt bekeken of een game wordt gespeeld.</p> <p>Alle tabletten van Acer worden getest voordat ze worden uitgegeven.</p>

Andere hulpbronnen

Voor meer informatie over:	Zie:
Actuele informatie over de tablet	www.acer.com
Ondersteuning	support.acer.com

Specificaties

Prestaties

- NVIDIA® Tegra™ 3 mobile processor
 - Quad-Core ARM® Cortex™ -A9 CPU
- Systeemgeheugen:
 - 1 GB RAM
 - 16 of 32 GB flashgeheugen
- Android™ besturingssysteem

Beeldscherm

- 10,1" wxga tft-lcd capacatief multi-touchscreen
- 1280 x 800 resolutie
- Ondersteuning voor 262.000 kleuren

Multimedia

- Micro HDMI® (Type D) uitvoer
- Dolby® Digital, Dolby® Digital Plus, Stereogeluid
- Dolby® Digital, Dolby® Digital Plus, 5.1 kanalen PCM-audio via HDMI®
- Stereoluidsprekers
- Microfoon met ruis- en echo-onderdrukking

Ondersteunde formaten:

Type	Formaten
Audio opnemen	AAC-LC, AMR-WB, AMR-NB
Afspelen van geluid	AAC-LC, AAC, AAC+ (geen "raw AAC"), AMR-NB, AMR-WB, MP3, MIDI, OGG Vorbis, WAV, WMA 10
Opnemen van video	H.264 BP, MPEG-4 SP, H.263
Afspelen van video	H.264 BP, H.264 MP, H.264 HP, MPEG-4 SP, H.263

Usb-poort

- Micro-usb-poort

Inschakelen

- Gelijkstroom ingang (12 V, 1,5 A)

Connectiviteit

- Bluetooth 2.1+EDR (A2DP, AVCTP, AVDTP, AVRCP, HID & OPP-ondersteuning)
- Wi-Fi 802.11b/g/n WLAN (enkel 802.11n -> 2,4 GHz)
- GPS

Camera

- Camera voorzijde
 - 1-megapixel
 - Vaste focus
- Camera achterzijde
 - 5-megapixel
 - Autofocus

Type	Formaten
Beeldopname	JPEG
Weergave van afbeeldingen	JPEG, GIF, PNG, BMP

Uitbreiding

- micro-sd-geheugenkaartsleuf (maximaal 32 GB, SDHC 2.0 compatibel)

Batterij

- Op Li-polymeer batterijen van hoge dichtheid: 9800 mAh (36,26 W)



.....
Opmerking: De duur van het batterijgebruik is afhankelijk van het stroomverbruik, wat afhankelijk is van het gebruik van de systeembronnen. Als bijvoorbeeld altijd de verlichting is ingeschakeld, of als toepassingen worden gebruikt die veel stroom eisen, moet de batterij vaker worden opgeladen.
.....

Afmetingen

Hoogte	175 mm
Breedte	260 mm
Dikte	10,95 mm

Omgeving

Temperatuur

In gebruik: 5°C tot 45°C

Niet in gebruik: -20°C tot 60°C

Vochtigheidsgraad (geen condensvorming)

In gebruik: 20% tot 80%

Niet in gebruik: 20% tot 80%

Eindgebruiker Licentieovereenkomst

BELANGRIJK-LEES ZORGVULDIG: DEZE EINDGEBRUIKER LICENTIEOVEREENKOMST ("OVEREENKOMST") IS EEN JURIDISCHE OVEREENKOMST TUSSEN U (ALS PARTICULIER OF RECHTSPERSON), EN ACER INC. INCLUSIEF HAAR DOCHTERONDERNEMINGEN ("ACER") VOOR DE SOFTWARE (GELEVERD DOOR ACER OF DOOR LICENTIEGEVERS OF LEVERANCIERS VAN ACER) DIE BIJ DEZE OVEREENKOMST IS GEVOEGD, MET INBEGRIJF VAN ENIGE BIJBEHORENDE MEDIA, GEDRUKTE MATERIALEN EN GERELATEERDE ELECTRONISCHE GEBRUIKERSDOCUMENTATIE, DIE DE MERKNAAM "ACER" KUNNEN DRAGEN ("SOFTWARE"). DEZE OVEREENKOMST HEEFT GEEN BETREKKING OP ENIGE ANDERE PRODUCTEN OF ONDERWERPEN, NOCH ZOU DIT MOETEN WORDEN GEÏMPliceEERD. DOOR DE BIJBEHORENDE SOFTWARE OF EEN GEDEELTE DAARVAN TE INSTALLEREN, STEM T U ERMEE IN AAN DE BEPALINGEN EN VOORWAARDEN VAN DEZE OVEREENKOMST GEBONDEN TE ZIJN. INDIEN U NIET INSTEMT MET ALLE BEPALINGEN VAN DEZE OVEREENKOMST, ZET DAN NIET HET INSTALLATIEPROCÉS VOORT EN VERWIJDER ONMIDDELIJK ALLE EVENTUEEL GEÏNSTALLEERDE BESTANDEN VAN DE BIJBEHORENDE SOFTWARE UIT UW COMPUTERSYSTEEM.

INDIEN U NIET BESCHIKT OVER EEN GELDIG IN LICENTIE GEGEVEN EXEMPLAAR VAN DE TOEPASSELIJKE SOFTWARE, BENT U NIET BEVOEGD DE SOFTWARE TE INSTALLEREN, KOPIËREN OF ANDERSZINS TE GEBRUIKEN, EN HEEFT U GEEN RECHTEN OP GROND VAN DEZE OVEREENKOMST.

De Software wordt beschermd door Amerikaanse en internationale auteursrechtelijke wetten en verdragen, evenals door andere intellectuele eigendoms wetten en -verdragen. De Software wordt niet verkocht, maar in licentie gegeven.

VERLENING VAN LICENTIE

Acer verleent u de volgende niet-exclusieve en niet-overdraagbare rechten met betrekking tot de Software. In het kader van deze Overeenkomst mag u:

1. De Software installeren en gebruiken op één enkele aangewezen computer.
Een afzonderlijke licentie is vereist per computer waarop de Software zal worden gebruikt;
2. Een kopie van de Software maken exclusief voor reserve- of archiefdoeleinden;
3. Een kopie maken van enige elektronische documenten in de Software, mits u de documenten elektronisch ontvangt.

BEPERKINGEN

Het is NIET toegestaan:

1. De Software te gebruiken of te kopiëren behalve zoals bepaald in deze Overeenkomst.
2. De Software te verhuren of in lease te geven aan een derde;
3. De Software te wijzigen, aan te passen of geheel of gedeeltelijk te vertalen;
4. Reverse-engineering toe te passen, de Software te decompileren, demonteren of afgeleide werken te creëren op basis van de Software;
5. De Software samen te voegen met enig ander programma of de software te wijzigen, behalve voor persoonlijk gebruik; en
6. De Software te sublicentiëren of beschikbaar te stellen aan derden, behalve dat u, na voorafgaande schriftelijke kennisgeving aan Acer, de Software integraal aan een derde mag overdragen mits u geen kopieën van de Software bewaart en deze derde partij de bepalingen van deze Overeenkomst accepteert.
7. Uw rechten op grond van deze Overeenkomst aan een derde over te dragen.
8. De Software in strijd met toepasselijke exportwetten en -verordeningen te exporteren, of (i) enige Software te verkopen, exporteren, herexporteren, over te dragen, weg te sluisen, technische gegevens hieruit openbaar te maken of te verspreiden, aan een verboden persoon, entiteit of bestemming met inbegrip van, maar niet beperkt tot, Cuba, Iran, Noord Korea, Sudan en Syrië; of (ii) enige Software aan te wenden voor gebruik dat verboden is door de wetten en verordeningen van de Verenigde Staten.

ONDERSTEUNINGSDIENSTEN

Acer heeft niet de verplichting om technische of andere ondersteuning te leveren voor de Software.

ACER LIVE UPDATE

Bepaalde Software bevat onderdelen die het gebruik van Acer Live Update mogelijk maken, waardoor updates voor deze Software automatisch worden gedownload en geïnstalleerd op uw computer. Door de Software te installeren geeft u Acer (of haar licentiegevers) toestemming om automatisch te controleren welke versie van deze Software u gebruikt op uw computer en om upgrades van deze Software te leveren die automatisch op uw computer kunnen worden gedownload.

EIGENDOM & AUTEURSRECHT

De titel, eigendomsrechten en intellectuele eigendomsrechten op de Software en alle kopieën daarvan blijven rusten op Acer of de licentiegevers of leveranciers van Acer (indien van toepassing). U hebt geen en zult geen eigendomsbelang in de Software verkrijgen (met inbegrip van enige wijzigingen of kopieën door of voor u gemaakt) of in enige gerelateerde intellectuele eigendomsrechten. Eigendom van de titel en gerelateerde rechten met betrekking tot de inhoud ("content") van de Software, rusten op de eigenaar van die inhoud en kunnen beschermd zijn door het toepasselijke recht. Deze licentie verschaft u geen recht op dergelijke inhoud.

U gaat hierbij akkoord:

1. Geen enkele aanduiding van auteursrecht of andere eigendom met betrekking tot de Software te verwijderen;
2. Al deze aanduidingen op enige geautoriseerde kopieën van de Software te reproduceren; en
3. Ongeautoriseerd kopiëren van de Software te voorkomen.

HANDELSMERK

Deze Overeenkomst verschaft u geen rechten met betrekking tot enig handelsmerk of service merk van Acer of van de licentiegevers of leveranciers van Acer.

BEPERKING VAN GARANTIE

VOOR ZOVER MAXIMAAL IS TOEGESTAAN ONDER HET TOEPASSELIJKE RECHT LEVEREN ACER, ACER'S LEVERANCIERS EN HAAR LICENTIEGEVERS, DE SOFTWARE 'IN DE HUIDIGE STAAT' ("AS IS") EN MET ALLE GEBREKEN, EN WIJZEN HIERBIJ ALLE OVERIGE GARANTIES EN VOORWAARDEN VAN DE HAND, ZOWEL UITDRUKKELIJK, IMPLICIET ALS WETTELIJK BEPAALD, DAARONDER INBEGREPEN, MAAR NIET BEPERKT TOT, ENIGE GEIMPLICEERDE GARANTIES, BELASTINGEN OF VOORWAARDEN VAN VERKOOPBAARHEID, GESCHIKTHEID VOOR EEN SPECIFIEK DOEL, NAUWKEURIGHEID OF VOLLEDIGHEID VAN REACTIES, RESULTATEN, PROFESSIONELE INSPANNING, AFWEZIGHEID VAN VIRUSSEN EN AFWEZIGHEID VAN NALATIGHEID, MET BETREKKING TOT DE SOFTWARE EN HET LEVEREN OF NIET LEVEREN VAN ONDERSTEUNENDE DIENSTEN. EVENMIN IS ER EEN GARANTIE OF BEPALING VAN TITEL, ONGESTOORDE WERKING, ONGESTOORD BEZIT, OVEREENKOMSTIGHEID MET DE BESCHRIJVING OF HET NIET MAKEN VAN INBREUK MET BETREKKING TOT DE SOFTWARE.

BEPERKING VAN INCIDENTELE SCHADE, GEVOLGSCHADE OF BEPAALDE ANDERE SCHADE

VOORZOVER MAXIMAAL IS TOEGESTAAN OP GROND VAN HET TOEPASSELIJKE RECHT KUNNEN ACER, ACER'S LEVERANCIERS OF ACER'S LICENTIEGEVERS IN GEEN GEVAL AANSPRAKELIJK GESTELD WORDEN VOOR ENIGERLEI SPECIALE, INCIDENTELE, INDIRECTE, PUNITIEVE OF GEVOLGSCHADE (WAARONDER MEDE BEGREPEN, MAAR NIET BEPERKT TOT, BEDRIJFSSCHADE OF HET VERLOREN GAAN VAN VERTROUWELIJKE OF ANDERE INFORMATIE, LETSELSCHADE, INBREUK OP PRIVACY, HET TEKORTSCHieten BIJ HET NAKOMEN VAN VERPLICHTINGEN WAARONDER MEDE BEGREPEN VERPLICHTINGEN VOORTVLOEIEND UIT GOEDE TROUW OF REDELIJK IN ACHT TE NEMEN ZORG, OF ENIG ANDER GELDELIJK OF ANDER VERLIES) DIE VOORTVLOEIT UIT OF DIE OP ENIGERLEI WIJZE VERBAND HOUDT MET HET GEBRUIK OF HET NIET KUNNEN GEBRUIKEN VAN DE SOFTWARE, OF DOOR HET VERLENEN OF NIET VERLENEN VAN ONDERSTEUNENDE DIENSTEN OF ANDERSZINS VOLGENS OF IN VERBAND MET ENIGE BEPALING VAN DEZE OVEREENKOMST, OOK IN HET GEVAL DAT DE TOEREKENBARE TEKORTKOMING, ONRECHTMATIGE DAAD (WAARONDER BEGREPEN NALATIGHEID), RISICOAANSPRAKELIJKHEID, NIET-NAKOMEN VAN DE OVEREENKOMST OF NIET-NAKOMEN VAN DE GARANTIE DOOR ACER OF HAAR LEVERANCIERS OF HAAR LICENTIEGEVERS, OOK INDIEN ACER, HAAR LEVERANCIERS EN HAAR LICENTIEGEVERS OP DE HOOGTE ZIJN GESTELD VAN DE MOGELIJKHEID VAN DERGELIJKE SCHADE.

BEPERKING VAN AANSPRAKELIJKHEID EN VERHAALSMOGELIJKHEDEN

NIETTEGENSTAANDE ENIGE SCHADE DIE U MOGELIJK LIJDT OM WELKE REDEN DAN OOK (MET INBEGRIJF VAN, MAAR NIET BEPERKT TOT, ALLE HIERVOOR GENOEMDE SCHADE EN ALLE DIRECTE OF ALGEMENE SCHADE) BEDRAAGT DE TOTALE AANSPRAKELIJKHEID VAN ACER, HAAR LEVERANCIERS EN HAAR LICENTIEGEVERS, KRACHTENS ENIGE BEPALING ONDER DEZE OVEREENKOMST EN UW ENIGE VERHAALSMOGELIJKHEID VOOR ALLE VOORNOEMDE SCHADE MAXIMAAL HET DAADWERKELIJK DOOR U BETALDE BEDRAG VOOR DE SOFTWARE. DE VOORNOEMDE BEPERKINGEN, UITSLUITINGEN EN AFWIJZINGEN (INCLUSIEF VOORNOEMDE BEPERKING VAN GARANTIES EN VOORNOEMDE BEPERKING VAN INCIDENTELE SCHADE, GEVOLGSCHADE OF BEPAALDE ANDERE SCHADE) ZIJN VAN TOEPASSING VOOR ZOVER MAXIMAAL IS TOEGESTAAN OP GROND VAN TOEPASSELIJKE RECHT, OOK ALS ENIGE VERHAALSMOGELIJKHEID NIET TOEREIKEND IS; MET DIEN VERSTANDE ECHTER DAT OMDAT BEPAALDE RECHTSSTELSLS DE UITSLUITING OF BEPERKING VAN AANSPRAKELIJKHEID VOOR GEVOLG- OF INCIDENTELE SCHADE NIET TOESTAAN, BOVENGENOEMDE BEPERKING NIET OP U VAN TOEPASSING ZAL ZIJN.

BEËINDIGING

Onverminderd alle overige rechten mag Acer deze overeenkomst onmiddellijk ontbinden zonder kennisgeving indien u enige voorwaarden en bepalingen van deze overeenkomst niet naleeft.

In dergelijk geval moet u:

1. Alle gebruik van de Software staken;
2. Alle originelen of kopieën van de Software vernietigen of terugsturen naar Acer; en
3. De Software verwijderen uit alle computers waar hij op aanwezig was.

Alle beperkingen van garanties en beperkingen van aansprakelijkheid zoals vermeld in deze Overeenkomst blijven na beëindiging van deze Overeenkomst voortbestaan.

ALGEMEEN

Deze Overeenkomst vormt de volledige overeenkomst tussen u en Acer met betrekking tot deze licentie voor de Software en vervangt alle voorgaande overeenkomsten, mededelingen, voorstellen en verklaringen tussen de partijen en prevaleert boven enige conflicterende of aanvullende voorwaarden van enige prijsopgave, opdracht, ontvangstbericht of gelijksortige mededeling.

Deze Overeenkomst mag alleen worden gewijzigd door een door beide partijen ondertekend schriftelijk document. Indien een bevoegde rechter oordeelt dat enige bepaling in deze Overeenkomst in strijd is met het recht zal deze bepaling tot de maximaal toegestane omvang worden gehandhaafd, en tast dit de geldigheid van de overige bepalingen van deze Overeenkomst niet aan.

AANVULLENDE BEPALINGEN DIE VAN TOEPASSING ZIJN OP SOFTWARE EN DIENSTEN VAN DERDEN

De Software die onder deze Overeenkomst door licentiegevers en leveranciers van Acer wordt geleverd ("Software van Derden") wordt enkel aan u ter beschikking gesteld voor persoonlijk, niet-commercieel gebruik. U mag de Software van Derden niet op enige wijze gebruiken die de diensten geleverd door licentiegevers of leveranciers hieronder ("Diensten van Derden") zou kunnen beschadigen, onklaar zou kunnen maken, zou kunnen overbelasten of anderszins zou kunnen schaden. Verder mag u de Software van Derden niet op enige wijze gebruiken die het gebruik en genot van de Diensten van Derden, of de diensten en producten van derdenlicentiegevers van de licentiegevers of leveranciers van Acer door een andere partij zou kunnen verstoren. De aanvullende bepalingen, voorwaarden en beleidslijnen die toegankelijk zijn via onze website zijn eveneens van toepassing op uw gebruik van de Software van Derden en Diensten van Derden.



.....
Let op: De oorspronkelijke versie van deze EULA (Eindgebruikerovereenkomst) is in het Engels. Mocht de vertaling afwijken van het origineel, gelden de Engelstalige voorwaarden.

Copyright 2002-2011
.....

Privacybeleid

Tijdens de registratie wordt u gevraagd wat gegevens ter beschikking te stellen aan Acer. Zie het privacybeleid van Acer op <http://www.acer.com> of de plaatselijke website van Acer.

Technologie voor muziekherkenning en gerelateerde gegevens worden geleverd door Gracenote[®]. Gracenote[®], het logo en logotype van Gracenote en het logo "Powered by Gracenote" zijn gedeponeerde handelsmerken of handelsmerken van Gracenote, Inc. in de Verenigde Staten en/of andere landen.

ⓧ XT9 et le logo XT9 sont des marques commerciales de Nuance Communications, Inc. ou ses filiales aux États-Unis d'Amérique et/ou dans d'autres pays.